

製品カタログ

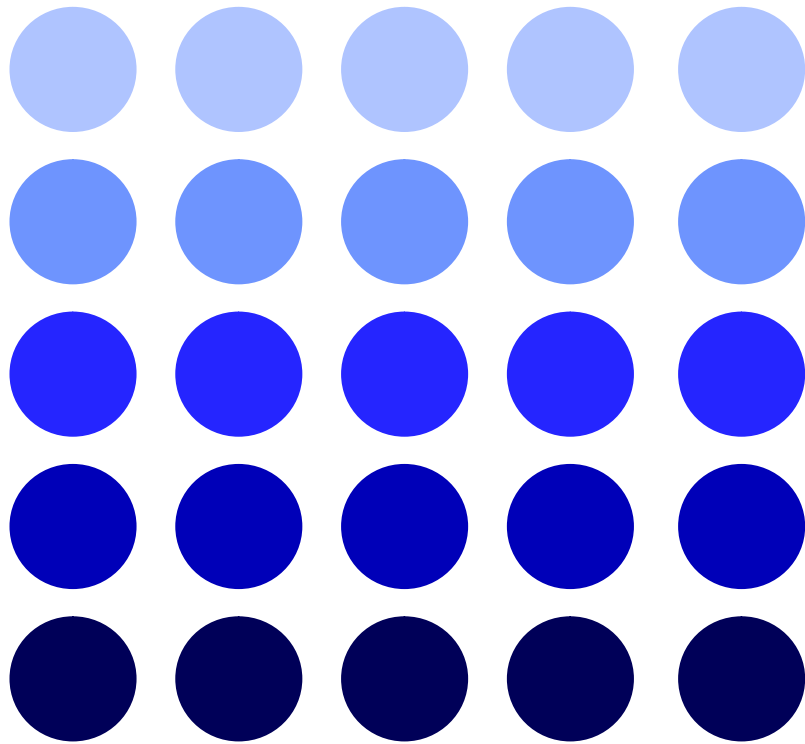

中村鉄興株式会社

ごあいさつ

日頃から、弊社の製品をご愛顧いただきまして誠にありがとうございます。
弊社は、昭和38年創業以来一貫して「品質・技術・開発」をモットーに
信頼される製品づくりに誠意努力してまいりました。

お客様のお陰をもちまして創業50周年を迎えることができました。

今後も、「創造と挑戦」「感謝と信頼」の経営理念を基本姿勢に、
さらに価値ある製品作りに全力を傾注し挑戦していく所存でございます。

何卒一層のご支援とご愛顧を賜りますようお願い申し上げます。

平成27年12月

中村鉄興株式会社



□ INDEX □

営業品目・主要設備	P1
スプライスプレート	P2~8
ガセットプレート	P9~32
ライトキャップ	P33
ライトピース	P34
アングルピース・デルタ	P35
階段・ササラ	P36~37
門扉金物	P38
製作事例	P39~40
ガセットプレート注文書	P10

■□■ 営業品目 ■□■

プレート類

FBスプライス ・ ガセット ・ リブ ・ ベース ・ ダイアフラム
折曲げ(階段踏み板等)各種 ・ 階段ササラ ・ コン止め
特注プレート ・ ピース各種

オリジナル商品

- ライトキャップ(角パイプ用フタ)
- ライトピース
- 小判(ブレース用羽子板)
- デルタ(ブレスシート)
- ライト錠
- 自動ラッチ
- ワイド落し
- 戸車(ヤゲン・ミゾ)
- 貫抜
- パレット爪(50角用)

特注品

- FB曲げ加工 (ひねり等)
 - 鋼材R曲げ加工
 - 特注丁番
 - 特注重量戸車
 - 鋼材加工各種
- *ご相談下さい

鉄骨用部材

- JIS転造ブレース
- アンカーボルト各種
- コラム裏当金
- THピース
- KSピース
- スチールタブ
- 半球キャップ
- 平丸キャップ
- ボルト類 各種

建築用金物

- 旗丁番 溶接丁番
- ガイドローラー
- 丸棒貫抜き
- 重量戸車
- 台付ワイヤー
- ワイヤー関連商品
- ハンガーレール(ダイケン製)
- アルテック
- ターンバックル各種
- 生シ番線
- 帯鉄
- ロートアイアン部品

エクステリア関係

- デッキ材
- 門扉
- フェンス
- テラス
- カーポート
- バルコニー
- グレーチング
- 取扱いメーカー
- 新日軽・東洋EX
- 三協立山アルミ
- 四国化成・トステム
- 稲葉製作所・ダイケン
- 中部コーポレーション 他多数

■□■ 主要設備 ■□■

プラズマ切断機(2400×6096) ・ バンドソー
シャーリング 2台 ・ コーナーシャー
NCボール盤 3台 ・ オートボーラー2軸1台 1軸3台
ブレーキプレス80t 200t ・ パワープレス ・ ガセットプレス
ショットブラスト ・ バリ取り機 ・ バレル研磨機
セーパー加工機 ・ 旋盤 ・ 平面研削盤
溶接機 ・ ワイヤーロック加工機
CAD/CAM ・ CAD(FUTURE32 V16)

スプライスPL クリア5

◇H200×100×5.5×8

L60タイプ

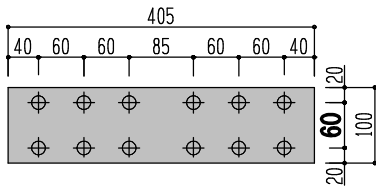

フランジ *60ピッチ
100×405

PL-9 (2.9 Kg)	枚
PL-12 (3.8 Kg)	枚
PL-16 (5.1 Kg)	枚
(穴径 φ)	

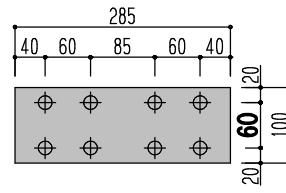

フランジ *60ピッチ
100×285

PL-9 (2.0 Kg)	枚
PL-12 (2.7 Kg)	枚
PL-16 (3.6 Kg)	枚
(穴径 φ)	

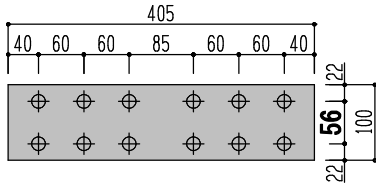

フランジ *56ピッチ
100×405

PL-9 (2.9 Kg)	枚
PL-12 (3.8 Kg)	枚
PL-16 (5.1 Kg)	枚
(穴径 φ)	

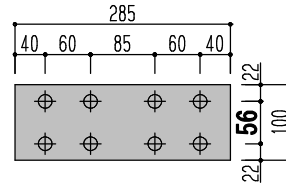

フランジ *56ピッチ
100×285

PL-9 (2.0 Kg)	枚
PL-12 (2.7 Kg)	枚
PL-16 (3.6 Kg)	枚
(穴径 φ)	

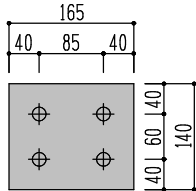

ウェブ
165×140

PL-6 (1.1 Kg)	枚
PL-9 (1.6 Kg)	枚
(穴径 φ)	

◇H250×125×6×9

L60タイプ

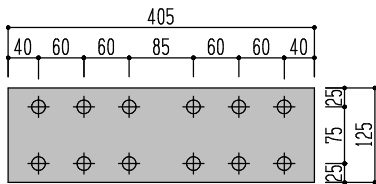

フランジ
125×405

PL-9 (3.6 Kg)	枚
PL-12 (4.8 Kg)	枚
PL-16 (6.4 Kg)	枚
(穴径 φ)	

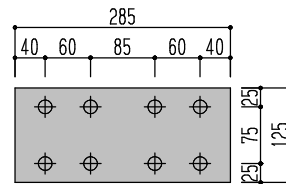

フランジ
125×285

PL-9 (2.5 Kg)	枚
PL-12 (3.4 Kg)	枚
PL-16 (4.5 Kg)	枚
(穴径 φ)	

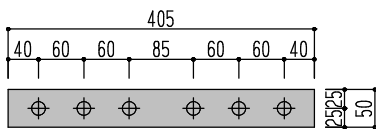

バンド
50×405

PL-6 (1.0 Kg)	枚
PL-9 (1.4 Kg)	枚
(穴径 φ)	

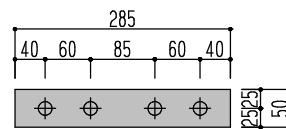

バンド
50×285

PL-6 (0.7 Kg)	枚
PL-9 (1.0 Kg)	枚
(穴径 φ)	

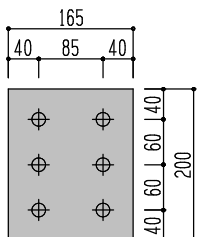

ウェブ
165×200
60ピッチ 3つ穴

PL-6 (1.6 Kg)	枚
PL-9 (2.3 Kg)	枚
(穴径 φ)	

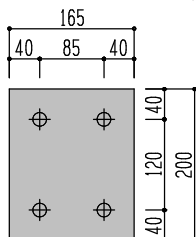

ウェブ
165×200
120ピッチ 2つ穴

PL-6 (1.6 Kg)	枚
PL-9 (2.3 Kg)	枚
(穴径 φ)	

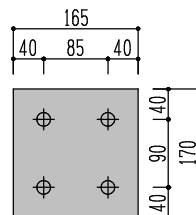

ウェブ
165×170

PL-6 (1.3 Kg)	枚
PL-9 (2.0 Kg)	枚
(穴径 φ)	

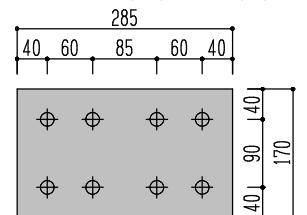

ウェブ
285×170

PL-6 (2.3 Kg)	枚
PL-9 (3.4 Kg)	枚
(穴径 φ)	

◇H300×150×6.5×9

L60タイプ

S60タイプ

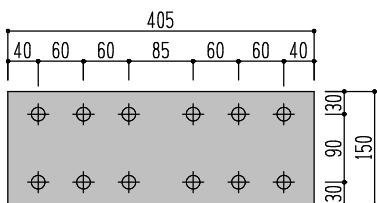

フランジ
150×405

PL-9 (4.3 Kg)	枚
PL-12 (5.7 Kg)	枚
(穴径 φ)	

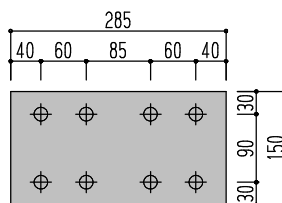

フランジ
150×285

PL-9 (3.0 Kg)	枚
PL-12 (4.0 Kg)	枚
(穴径 φ)	

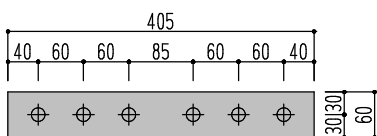

バンド
60×405

PL-9 (1.7 Kg)	枚
PL-12 (2.3 Kg)	枚
(穴径 φ)	

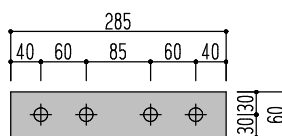

バンド
60×285

PL-9 (1.2 Kg)	枚
PL-12 (1.6 Kg)	枚
(穴径 φ)	

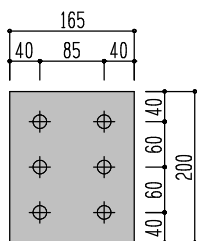

ウェブ
165×200
60ピッチ 3つ穴

PL-6 (1.6 Kg)	枚
PL-9 (2.3 Kg)	枚
(穴径 φ)	

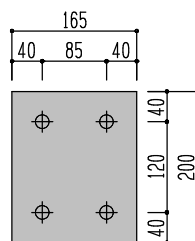

ウェブ
165×200
120ピッチ 2つ穴

PL-6 (1.6 Kg)	枚
PL-9 (2.3 Kg)	枚
(穴径 φ)	

◇H350×175×7×11

L60タイプ

S60タイプ

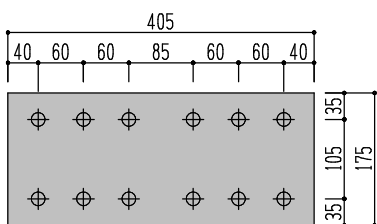

フランジ
175×405

PL-9 (5.0 Kg)	枚
PL-12 (6.7 Kg)	枚

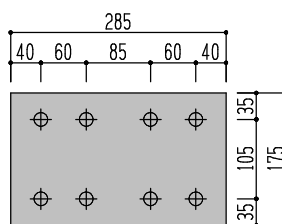

フランジ
175×285

PL-9 (3.5 Kg)	枚
PL-12 (4.7 Kg)	枚

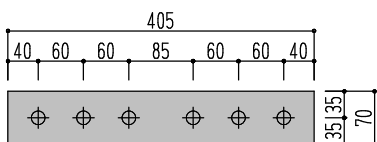

バンド
70×405

PL-9 (2.0 Kg)	枚
PL-12 (2.7 Kg)	枚

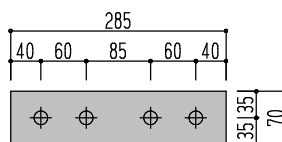

バンド
70×285

PL-9 (1.4 Kg)	枚
PL-12 (1.9 Kg)	枚

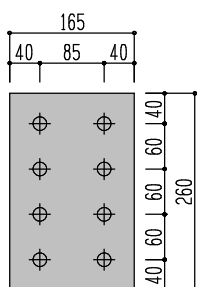

ウェブ
165×260
60ピッチ 4つ穴

PL-6 (2.0 Kg)	枚
PL-9 (3.0 Kg)	枚
(穴径 φ)	

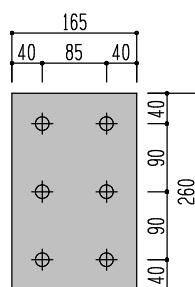

ウェブ
165×260
90ピッチ 3つ穴

PL-6 (2.0 Kg)	枚
PL-9 (3.0 Kg)	枚
(穴径 φ)	

スプライスPL クリア5

◇H400×200×8×12

L60タイプ

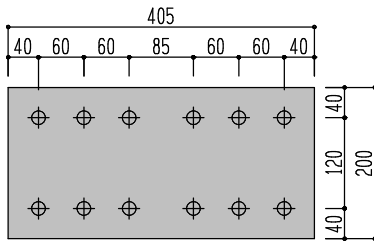

フランジ
200×405

PL-9 (5.7 Kg)	枚
PL-12 (7.6 Kg)	枚
PL-16 (10.2 Kg)	枚
(穴径 φ)	

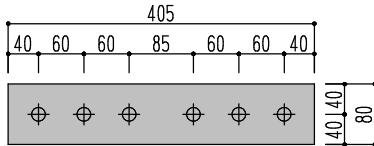

バンド
80×405

PL-9 (2.3 Kg)	枚
PL-12 (3.1 Kg)	枚
PL-16 (4.1 Kg)	枚
(穴径 φ)	

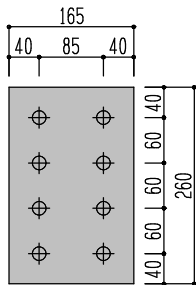

ウェブ
165×260
60ピッチ 4つ穴

PL-6 (2.0 Kg)	枚
PL-9 (3.0 Kg)	枚
(穴径 φ)	

S60タイプ

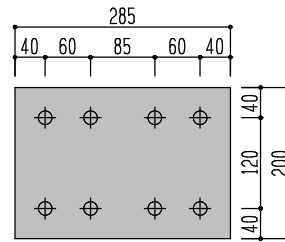

フランジ
200×285

PL-9 (4.0 Kg)	枚
PL-12 (5.4 Kg)	枚
(穴径 φ)	

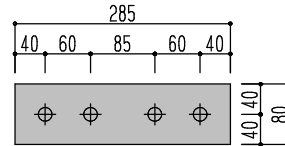

バンド
80×285

PL-9 (1.6 Kg)	枚
PL-12 (2.1 Kg)	枚
(穴径 φ)	

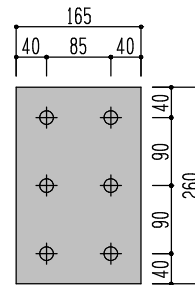

ウェブ
165×260
90ピッチ 3つ穴

PL-6 (2.0 Kg)	枚
PL-9 (3.0 Kg)	枚
(穴径 φ)	

◇ウェブ

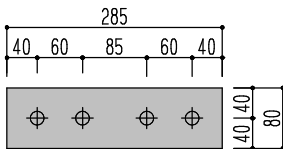

285×80

PL-6 (1.1 Kg)	枚
PL-9 (1.6 Kg)	枚
(穴径 φ)	

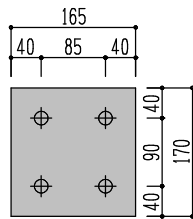

165×170

PL-6 (1.3 Kg)	枚
PL-9 (2.0 Kg)	枚
(穴径 φ)	

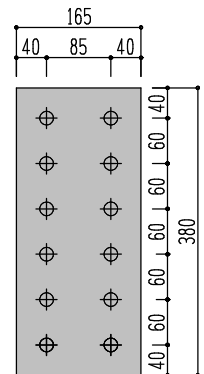

165×380

PL-9 (4.4 Kg)	枚
PL-12 (5.9 Kg)	枚
(穴径 φ)	

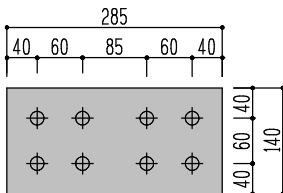

285×140

PL-6 (1.9 Kg)	枚
PL-9 (2.8 Kg)	枚
(穴径 φ)	

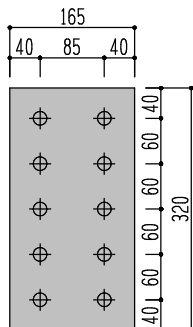

165×320

PL-6 (2.5 Kg)	枚
PL-9 (3.7 Kg)	枚
(穴径 φ)	

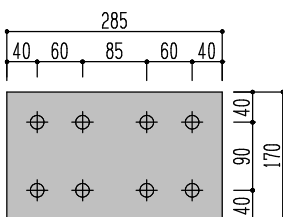

285×170

PL-6 (2.3 Kg)	枚
PL-9 (3.4 Kg)	枚
(穴径 φ)	

◇H200×100×5.5×8

L60タイプ

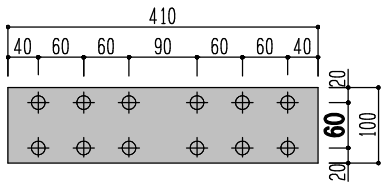

フランジ *60ピッチ
100×410

PL-9 (2.9 Kg)	枚
PL-12 (3.9 Kg)	枚
PL-16 (5.1 Kg)	枚
(穴径 φ)	

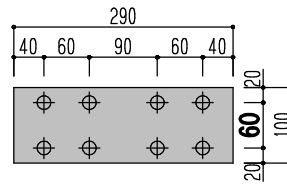

フランジ *60ピッチ
100×290

PL-9 (2.0 Kg)	枚
PL-12 (2.7 Kg)	枚
PL-16 (3.6 Kg)	枚
(穴径 φ)	

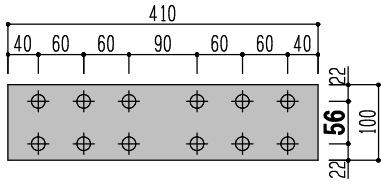

フランジ *56ピッチ
100×410

PL-9 (2.9 Kg)	枚
PL-12 (3.9 Kg)	枚
PL-16 (5.1 Kg)	枚
(穴径 φ)	

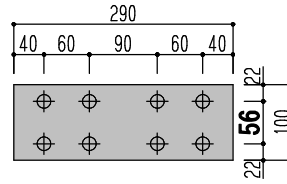

フランジ *56ピッチ
100×290

PL-9 (2.0 Kg)	枚
PL-12 (2.7 Kg)	枚
PL-16 (3.6 Kg)	枚
(穴径 φ)	

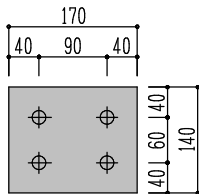

ウェブ
170×140

PL-6 (1.1 Kg)	枚
PL-9 (1.7 Kg)	枚
(穴径 φ)	

◇H250×125×6×9

L60タイプ

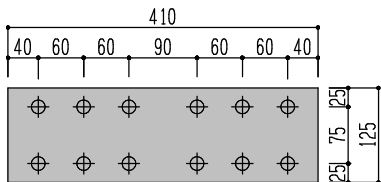

フランジ
125×410

PL-9 (3.6 Kg)	枚
PL-12 (4.8 Kg)	枚
PL-16 (6.4 Kg)	枚
(穴径 φ)	

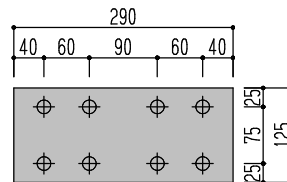

フランジ
125×290

PL-9 (2.6 Kg)	枚
PL-12 (3.4 Kg)	枚
PL-16 (4.6 Kg)	枚
(穴径 φ)	

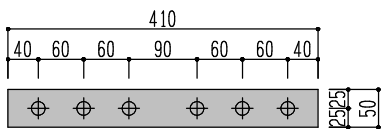

バンド
50×410

PL-6 (1.0 Kg)	枚
PL-9 (1.4 Kg)	枚
(穴径 φ)	

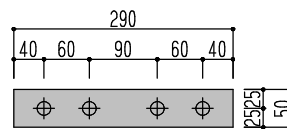

バンド
50×290

PL-6 (0.7 Kg)	枚
PL-9 (1.0 Kg)	枚
(穴径 φ)	

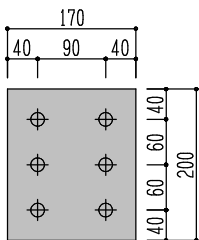

ウェブ
170×200
60ピッチ 3つ穴

PL-6 (1.6 Kg)	枚
PL-9 (2.4 Kg)	枚
(穴径 φ)	

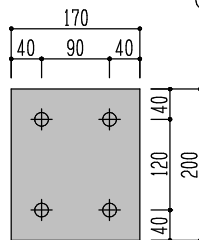

ウェブ
170×200
120ピッチ 2つ穴

PL-6 (1.6 Kg)	枚
PL-9 (2.4 Kg)	枚
(穴径 φ)	

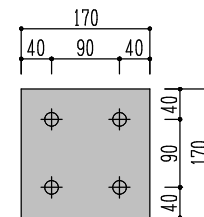

ウェブ
170×170

PL-6 (1.4 Kg)	枚
PL-9 (2.0 Kg)	枚
(穴径 φ)	

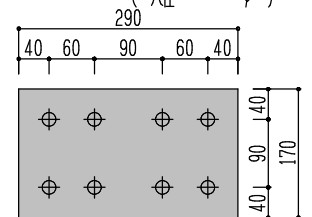

ウェブ
290×170

PL-6 (2.3 Kg)	枚
PL-9 (3.5 Kg)	枚
(穴径 φ)	

スプライスPL クリア10

◇H300×150×6.5×9

L60タイプ

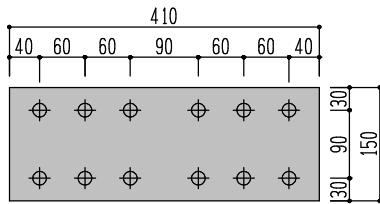

フランジ
150×410

PL-9 (4.3 Kg)	枚
PL-12 (5.8 Kg)	枚
(穴径 φ)	

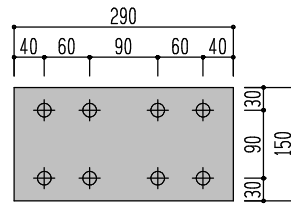

フランジ
150×290

PL-9 (3.1 Kg)	枚
PL-12 (4.1 Kg)	枚
(穴径 φ)	

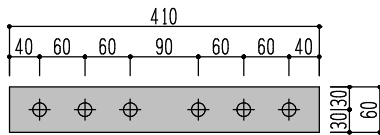

バンド
60×410

PL-9 (1.7 Kg)	枚
PL-12 (2.3 Kg)	枚
(穴径 φ)	

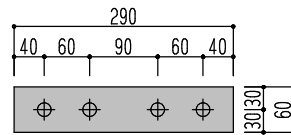

バンド
60×290

PL-9 (1.2 Kg)	枚
PL-12 (1.6 Kg)	枚
(穴径 φ)	

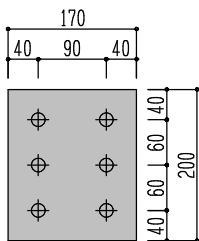

ウェブ
170×200
60ピッチ 3つ穴

PL-6 (1.6 Kg)	枚
PL-9 (2.4 Kg)	枚
(穴径 φ)	

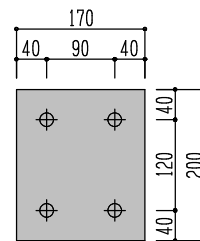

ウェブ
170×200
120ピッチ 2つ穴

PL-6 (1.6 Kg)	枚
PL-9 (2.4 Kg)	枚
(穴径 φ)	

◇H350×150×7×11

L60タイプ

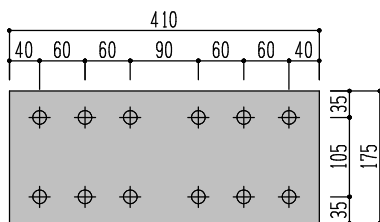

フランジ
175×410

PL-9 (5.1 Kg)	枚
PL-12 (6.8 Kg)	枚
(穴径 φ)	

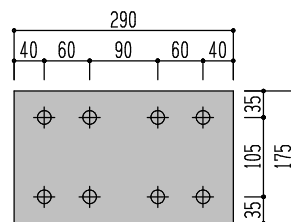

フランジ
175×290

PL-9 (3.6 Kg)	枚
PL-12 (4.8 Kg)	枚
(穴径 φ)	

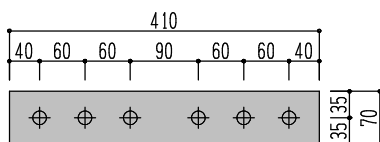

バンド
70×410

PL-9 (2.0 Kg)	枚
PL-12 (2.7 Kg)	枚
(穴径 φ)	

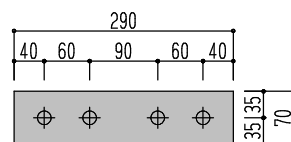

バンド
70×290

PL-9 (1.4 Kg)	枚
PL-12 (1.9 Kg)	枚
(穴径 φ)	

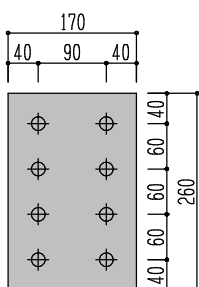

ウェブ
170×260
60ピッチ 4つ穴

PL-6 (2.1 Kg)	枚
PL-9 (3.1 Kg)	枚
(穴径 φ)	

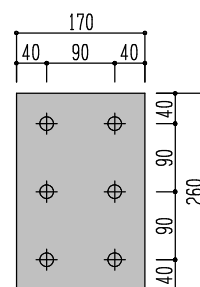

ウェブ
170×260
90ピッチ 3つ穴

PL-6 (2.1 Kg)	枚
PL-9 (3.1 Kg)	枚
(穴径 φ)	

◇H400×200×8×12

L60タイプ

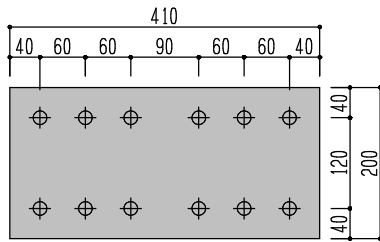

フランジ
200×410

PL-9 (5.8 Kg)	枚
PL-12 (7.7 Kg)	枚
PL-16 (10.3 Kg)	枚
(穴径 φ)	

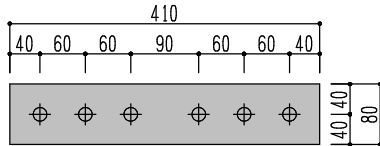

バンド
80×410

PL-9 (2.3 Kg)	枚
PL-12 (3.1 Kg)	枚
PL-16 (4.1 Kg)	枚
(穴径 φ)	

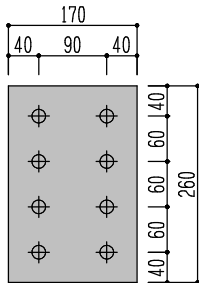

ウェブ
170×260
60ピッチ 4つ穴

PL-6 (2.1 Kg)	枚
PL-9 (3.1 Kg)	枚
(穴径 φ)	

S60タイプ

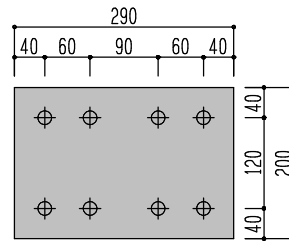

フランジ
200×290

PL-9 (4.1 Kg)	枚
PL-12 (5.5 Kg)	枚
PL-16 (7.3 Kg)	枚
(穴径 φ)	

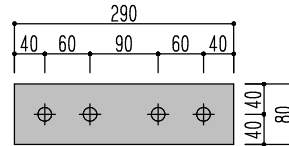

バンド
80×290

PL-9 (1.6 Kg)	枚
PL-12 (2.2 Kg)	枚
(穴径 φ)	

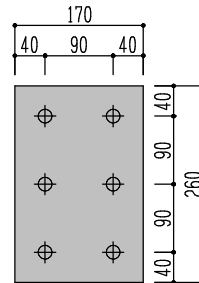

ウェブ
170×260
90ピッチ 3つ穴

PL-6 (2.1 Kg)	枚
PL-9 (3.1 Kg)	枚
(穴径 φ)	

◇H340×250×9×14 / H250×250×9×14

L60タイプ

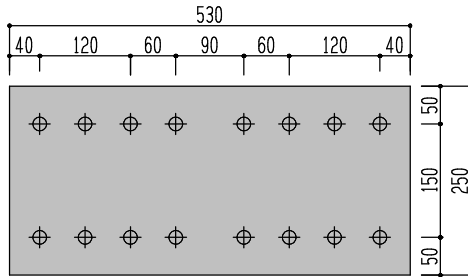

フランジ
250×530

PL-9 (9.4 Kg)	枚
PL-12 (12.5 Kg)	枚
PL-16 (16.6 Kg)	枚
(穴径 φ)	

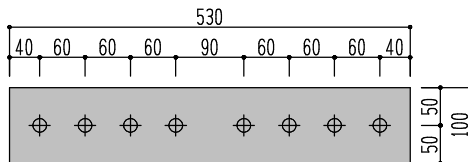

バンド
100×530

PL-9 (3.7 Kg)	枚
PL-12 (5.0 Kg)	枚
PL-16 (6.7 Kg)	枚
(穴径 φ)	

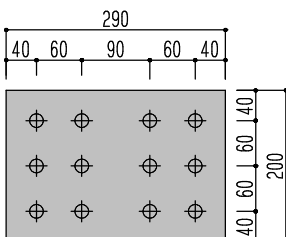

ウェブ
290×200

PL-6 (2.7 Kg)	枚
PL-9 (4.1 Kg)	枚
(穴径 φ)	

S60タイプ

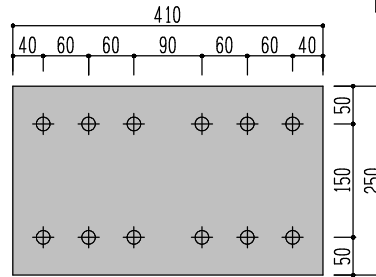

フランジ
250×410

PL-9 (7.2 Kg)	枚
PL-12 (9.7 Kg)	枚
PL-16 (12.9 Kg)	枚
(穴径 φ)	

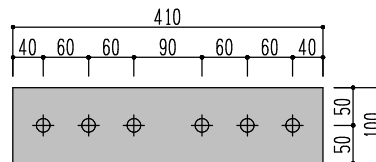

バンド
100×410

PL-9 (2.9 Kg)	枚
PL-12 (3.9 Kg)	枚
PL-16 (5.1 Kg)	枚
(穴径 φ)	

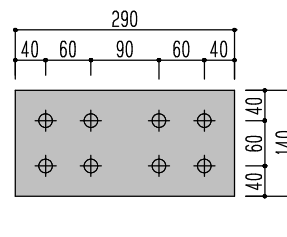

ウェブ
290×140

PL-6 (1.9 Kg)	枚
PL-9 (2.9 Kg)	枚
(穴径 φ)	

スプライスPL クリア 10

◇千鳥タイプ

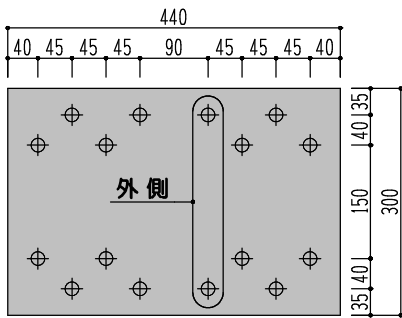

L60タイプ

フランジ
300×440

PL-12 (12.4 Kg)	枚
PL-16 (16.6 Kg)	枚
(穴径 φ)	

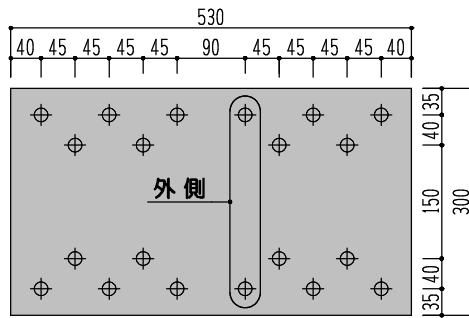

S60タイプ

フランジ
300×530

PL-12 (15.0 Kg)	枚
PL-16 (20.0 Kg)	枚
(穴径 φ)	

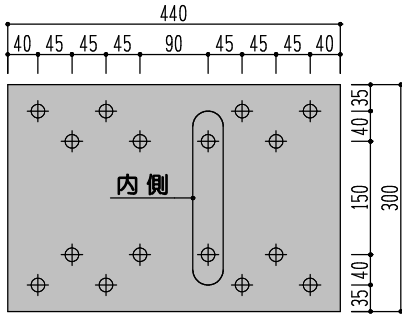

フランジ
300×440

PL-12 (12.4 Kg)	枚
PL-16 (16.6 Kg)	枚
(穴径 φ)	

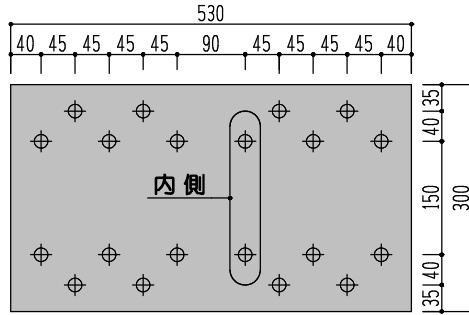

フランジ
300×530

PL-12 (15.0 Kg)	枚
PL-16 (20.0 Kg)	枚
(穴径 φ)	

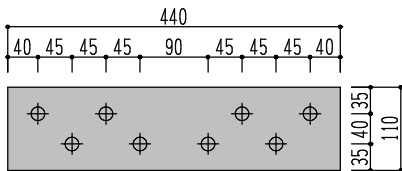

バンド
110×440

PL-12 (4.6 Kg)	枚
PL-16 (6.1 Kg)	枚
(穴径 φ)	

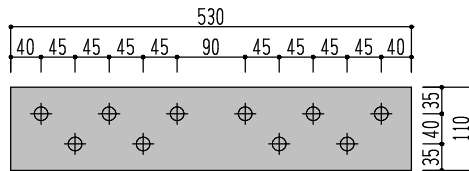

バンド
110×530

PL-12 (5.5 Kg)	枚
PL-16 (7.3 Kg)	枚
(穴径 φ)	

◇ウェブ

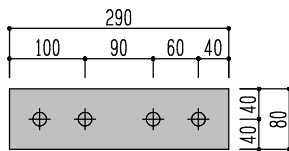

290×80

PL-6 (1.1 Kg)	枚
PL-9 (1.6 Kg)	枚
(穴径 φ)	

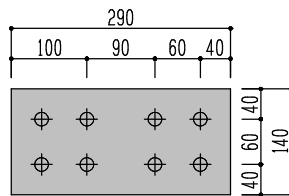

290×140

PL-6 (1.9 Kg)	枚
PL-9 (2.9 Kg)	枚
(穴径 φ)	

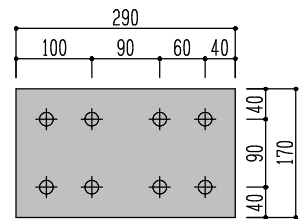

290×170

PL-6 (2.3 Kg)	枚
PL-9 (3.5 Kg)	枚
(穴径 φ)	

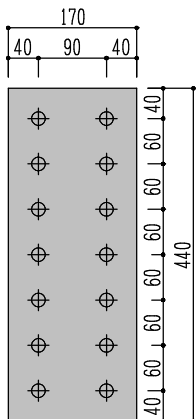

170×440

PL-9 (5.3 Kg)	枚
PL-12 (7.0 Kg)	枚
(穴径 φ)	

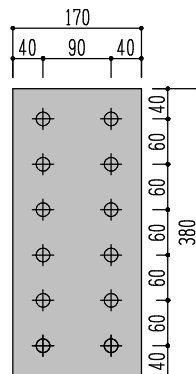

170×380

PL-9 (4.6 Kg)	枚
PL-12 (6.1 Kg)	枚
(穴径 φ)	

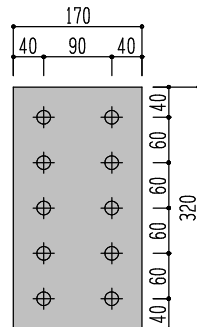

170×320

PL-9 (3.8 Kg)	枚
PL-12 (5.1 Kg)	枚
(穴径 φ)	

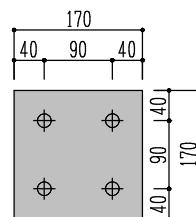

170×170

PL-6 (1.4 Kg)	枚
PL-9 (2.0 Kg)	枚
(穴径 φ)	

◇ガセットプレートの形状と名称について

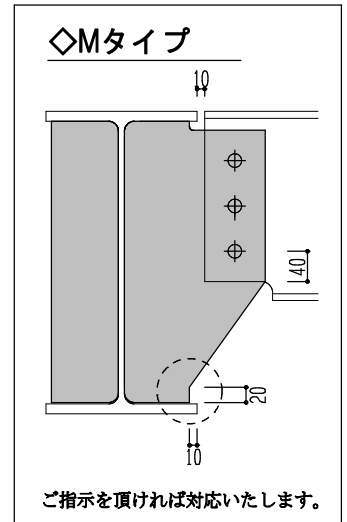
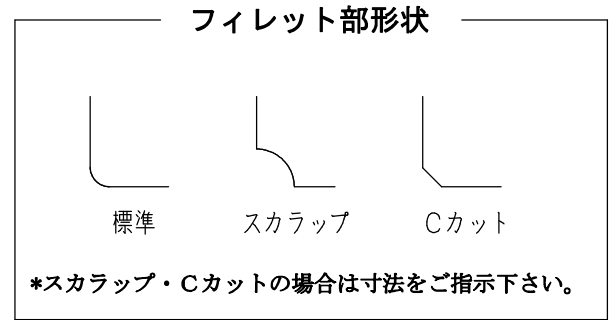
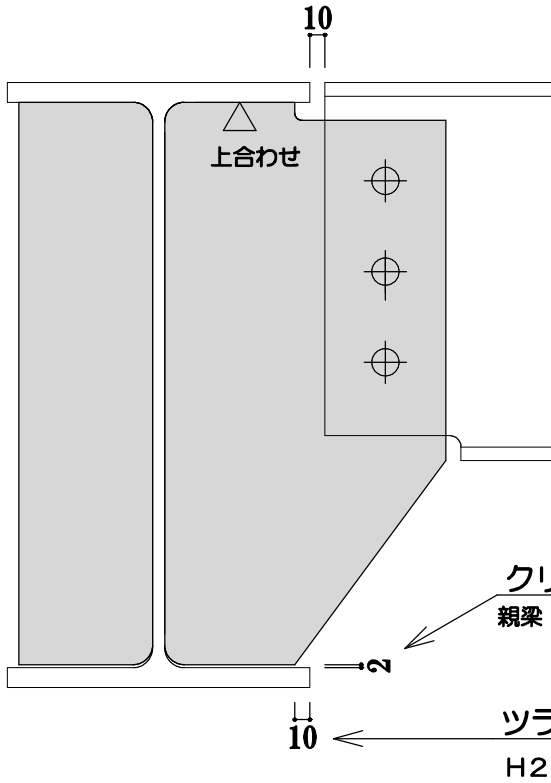

回し溶接をする為に、フランジのツラから10mm下げておりますが、
回し溶接をしない形状(ツラから-5mm、-0mm)にも対応いたします。

★母材角部の溶け落ちを防ぐ為に、回し溶接をしない方法が採用されている物件も増えてきております。 溶接基準図をご確認の上、詳細をご指示下さい。

◇FLATタイプ

呼び方：フラット

略称：F

◇NOTCHタイプ

呼び方：ノッチ

略称：N

◇ALCタイプ

呼び方：エーエルシー

略称：A

50上がり

◇ALC-NOTCHタイプ

呼び方：エーエルシー ノッチ

略称：AN

50上がり

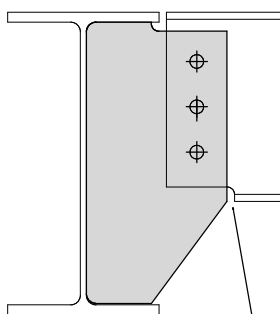

フランジ刃落し

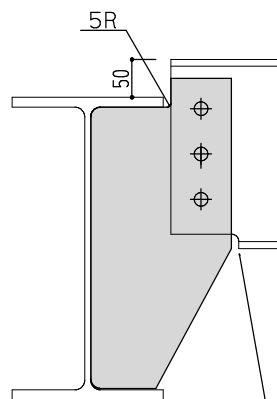
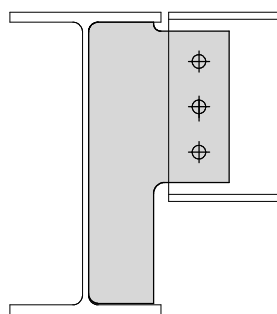

フランジ刃落し

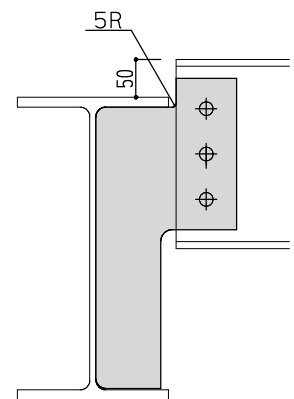

ガセットPL注文書

貴社名

ご担当者名

物件名：

納入場所：

発注日	/
納期	/
ショット加工	要 / 不要

	材質	親梁	～	子梁	形状	板厚	穴径	穴ピッチ	穴数	数量
1										
2										
3										
4										
5										
6										
7										
8										
9										
10										
11										
12										
13										
14										
15										

■ガセット形状

* 形状欄には省略して記入して下さい。例:FLAT→F ALC-NOTCH→AN

*FLAT *NOTCH *ALC *ALC-NOTCH *FLAT(C型) *NOTCH(H100等)*FLATH100等)

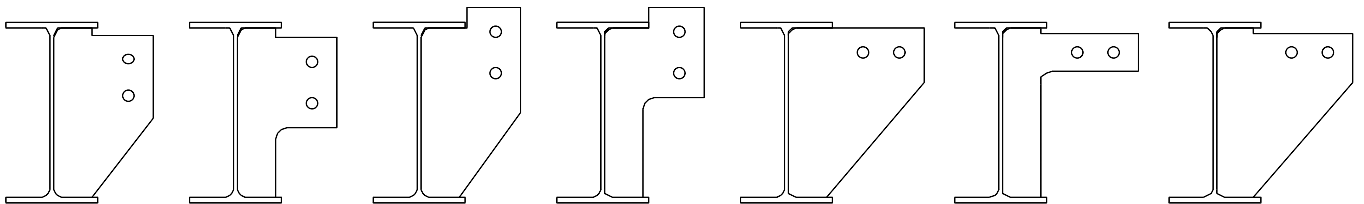

■フィレット部形状

標準 ・ スカラップ(R) ・ Cカット(R)

■打合せ事項等

◇ガセットプレート 穴ピッチ 標準

・H-100(C-100)

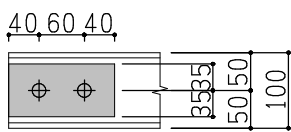

・H-125

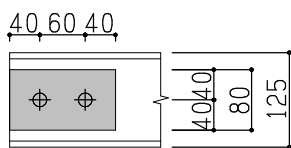

・H-150

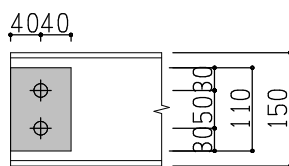

・H-175

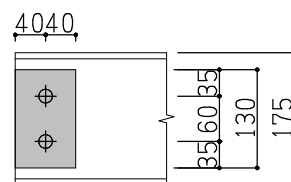

・H-194

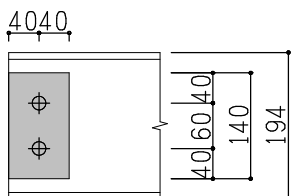

・H-200

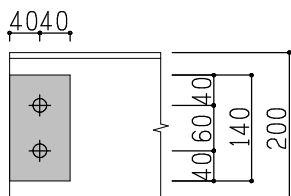

・H-244

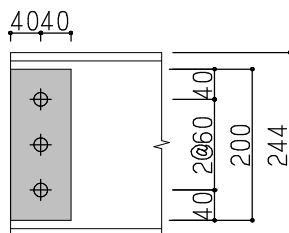

・H-250

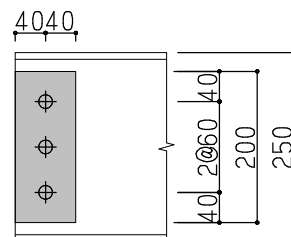

・H-294

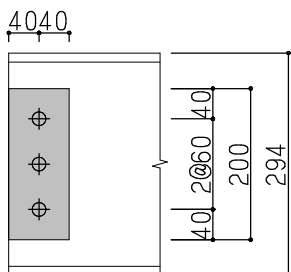

・H-300

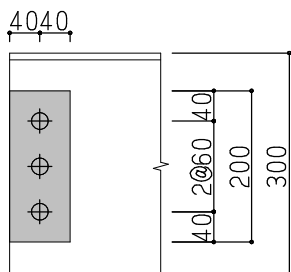

・H-340

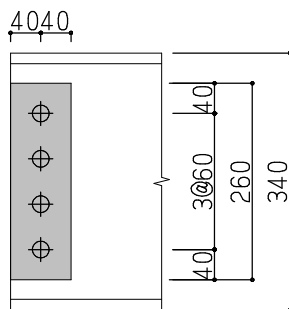

・H-350

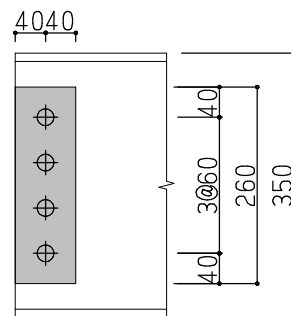

・H-400

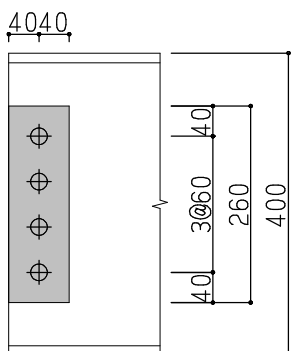

・H-440

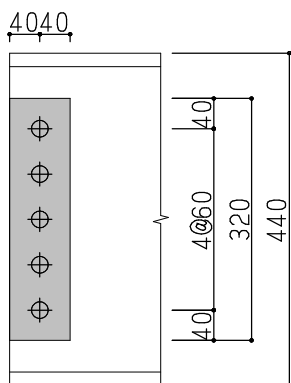

・H-450

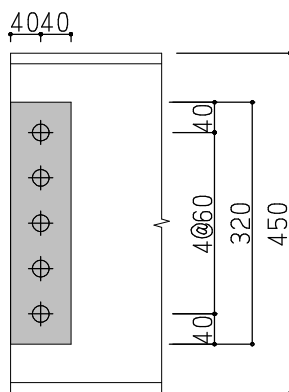

・H-488

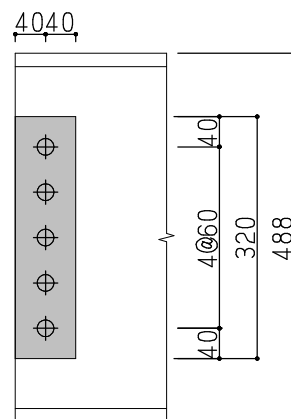

・H-500

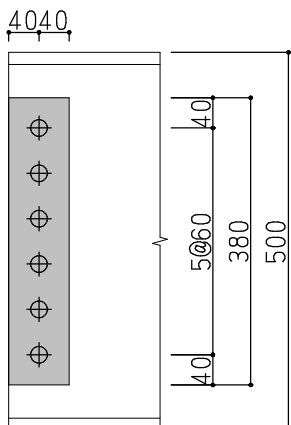

◎標準ピッチ以外でも、製作いたします。

◎旧カタログをご利用のお客様は、～H200用・～H300用の標準穴ピッチを変更しておりますのでご注意ください。(⑦0→⑥0)

◇ H100x50x5/7 用

~ C100

10C100F

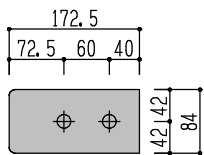

PL-6 0.7kg
PL-9 1.0kg

リブPL

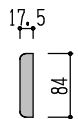

PL-6 0.1kg
PL-9 0.1kg

~ H100

10H100F

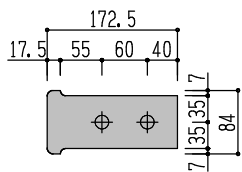

PL-6 0.7kg
PL-9 1.0kg

◇ H100x100x6/8 用

~ C100

10WC100F

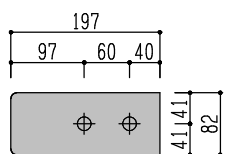

PL-6 0.8kg
PL-9 1.1kg

リブPL

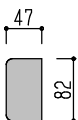

PL-6 0.2kg
PL-9 0.3kg

~ H100

10WH100F

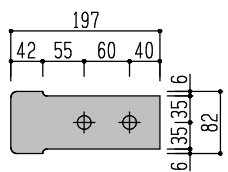

PL-6 0.8kg
PL-9 1.1kg

◇ H150x75x5/7 用

~ C100

15C100F	15C100N	15C100A	15C100-50
<p>PL-4.5 0.9kg PL-6 1.2kg</p>	<p>PL-4.5 0.9kg PL-6 1.2kg</p>	<p>PL-4.5 1.2kg PL-6 1.6kg</p>	<p>PL-4.5 0.9kg PL-6 1.2kg</p>

◇ ~ H100

15H100F	15H100N	15H100A	リブPL
<p>PL-6 1.1kg PL-9 1.7kg</p>	<p>PL-6 1.1kg PL-9 1.7kg</p>	<p>PL-6 1.5kg PL-9 2.3kg</p>	<p>PL-4.5 0.1kg PL-6 0.1kg PL-9 0.2kg</p>

~ H150 (標準品)

	1515N	1515A	1515AN
	<p>PL-6 0.8kg PL-9 1.2kg</p>	<p>PL-6 1.0kg PL-9 1.5kg</p>	<p>PL-6 1.0kg PL-9 1.5kg</p>

~ H150 (ヨコ穴タイプ)

	1515N	1515A
	<p>PL-6 1.4kg PL-9 2.2kg</p>	<p>PL-6 1.0kg PL-9 1.5kg</p>

*~H150用は指示のない限り
タテ穴で製作致します。
ヨコ穴の場合はご注文の際に
明記して下さい。

◇ H175x90x5/8 用

~ C100

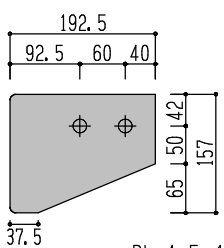
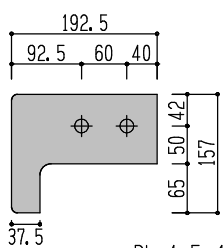
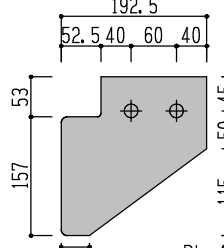
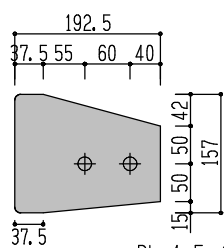
<p>17C100F</p>  <p>PL-4.5 1.1kg PL-6 1.4kg</p>	<p>17C100N</p>  <p>PL-4.5 1.1kg PL-6 1.4kg</p>	<p>17C100A</p>  <p>PL-4.5 1.4kg PL-6 2.0kg</p>	<p>17C100-50</p>  <p>PL-4.5 1.1kg PL-6 1.4kg</p>
--	--	---	--

~ H100

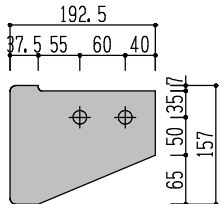
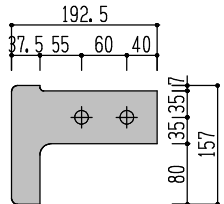
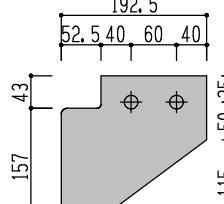
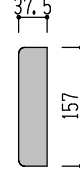
<p>17H100F</p>  <p>PL-6 1.4kg PL-9 2.1kg</p>	<p>17H100N</p>  <p>PL-6 1.4kg PL-9 2.1kg</p>	<p>17H100A</p>  <p>PL-6 1.8kg PL-9 2.7kg</p>	<p>リブPL</p>  <p>PL-4.5 0.2kg PL-6 0.3kg PL-9 0.4kg</p>
--	--	---	--

~ H150 (標準品)

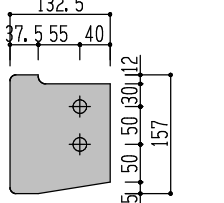
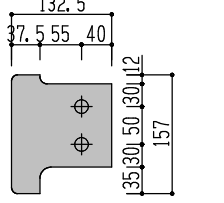
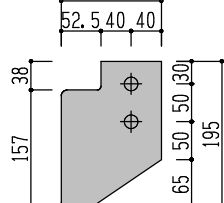
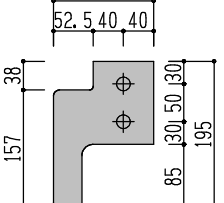
<p>1715F</p>  <p>PL-6 1.0kg PL-9 1.5kg</p>	<p>1715N</p>  <p>PL-6 1.0kg PL-9 1.5kg</p>	<p>1715A</p>  <p>PL-6 1.2kg PL-9 1.8kg</p>	<p>1715AN</p>  <p>PL-6 1.2kg PL-9 1.8kg</p>
--	--	---	---

~ H150 (ヨコ穴タイプ)

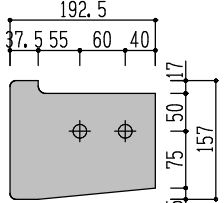
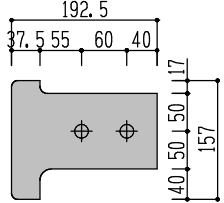
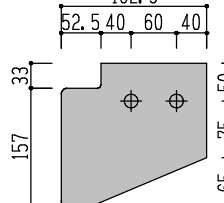
<p>1715F</p>  <p>PL-6 1.4kg PL-9 2.1kg</p>	<p>1715N</p>  <p>PL-6 1.4kg PL-9 2.1kg</p>	<p>1715A</p>  <p>PL-6 1.7kg PL-9 2.6kg</p>
--	--	---

*~H150用は指示のない限り
タテ穴で製作致します。
ヨコ穴の場合はご注文の際に
明記して下さい。

~ H175

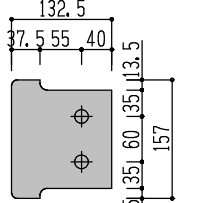
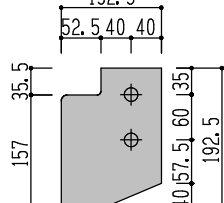
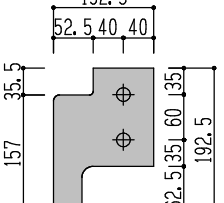
	<p>1717N</p>  <p>PL-6 1.0kg PL-9 1.5kg</p>	<p>1717A</p>  <p>PL-6 1.2kg PL-9 1.8kg</p>	<p>1717AN</p>  <p>PL-6 1.2kg PL-9 1.8kg</p>
--	--	---	---

◇ H200x100x5.5/8 用

～ C100

20C100F	20C100N	20C100A	20C100-50
<p>PL-4.5 1.3kg PL-6 1.7kg</p>	<p>PL-4.5 1.3kg PL-6 1.7kg</p>	<p>PL-4.5 1.6kg PL-6 2.2kg</p>	<p>PL-4.5 1.3kg PL-6 1.7kg</p>

～ H100

20H100F	20H100N	20H100A	リブPL
<p>PL-6 1.7kg PL-9 2.5kg</p>	<p>PL-6 1.7kg PL-9 2.5kg</p>	<p>PL-6 2.1kg PL-9 3.1kg</p>	<p>PL-4.5 0.3kg PL-6 0.4kg PL-9 0.5kg</p>

～ H150 (標準品)

2015F	2015N	2015A	2015AN
<p>PL-6 1.2kg PL-9 1.8kg</p>	<p>PL-6 1.2kg PL-9 1.8kg</p>	<p>PL-6 1.4kg PL-9 2.1kg</p>	<p>PL-6 1.4kg PL-9 2.1kg</p>

～ H150 (ヨコ穴タイプ)

2015F	2015N	2015A
<p>PL-6 1.7kg PL-9 2.5kg</p>	<p>PL-6 1.7kg PL-9 2.5kg</p>	<p>PL-6 2.0kg PL-9 3.0kg</p>

*～H150用は指示のない限り
タテ穴で製作致します。
ヨコ穴の場合はご注文の際に
明記して下さい。

◇ H250x125x6/9 用

～ C100

25C100F	25C100N	25C100A	25C100-50
<p>PL-4.5 1.7kg PL-6 2.3kg</p>	<p>PL-4.5 1.7kg PL-6 2.3kg</p>	<p>PL-4.5 2.1kg PL-6 2.8kg</p>	<p>PL-4.5 1.7kg PL-6 2.3kg</p>

～ H100

25H100F	25H100N	25H100A	リブPL
<p>PL-6 2.3kg PL-9 3.4kg</p>	<p>PL-6 2.3kg PL-9 3.4kg</p>	<p>PL-6 2.7kg PL-9 4.1kg</p>	<p>PL-4.5 0.4kg PL-6 0.5kg PL-9 0.8kg</p>

～ H150 (標準品)

2515F	2515N	2515A	2515AN
<p>PL-6 1.6kg PL-9 2.4kg</p>	<p>PL-6 1.6kg PL-9 2.4kg</p>	<p>PL-6 1.9kg PL-9 2.8kg</p>	<p>PL-6 1.9kg PL-9 2.8kg</p>

～ H150 (ヨコ穴タイプ)

2515F	2515N	2515A
<p>PL-6 2.3kg PL-9 3.4kg</p>	<p>PL-6 2.3kg PL-9 3.4kg</p>	<p>PL-6 2.6kg PL-9 3.9kg</p>

*～H150用は指示のない限り
タテ穴で製作致します。
ヨコ穴の場合はご注文の際に
明記して下さい。

◇ H250x125x6/9 用

~ H175

2517F	2517N	2517A
<p>PL-6 1.6kg PL-9 2.4kg</p>	<p>PL-6 1.6kg PL-9 2.4kg</p>	<p>PL-6 1.9kg PL-9 2.8kg</p>

~ H200 60ピッチ (標準品)

2520F	2520N	2520A	2520A
<p>PL-6 1.6kg PL-9 2.4kg</p>	<p>PL-6 1.6kg PL-9 2.4kg</p>	<p>PL-6 1.8kg PL-9 2.7kg</p>	<p>PL-6 1.8kg PL-9 2.7kg</p>

~ H200 70ピッチ *指示のない場合60ピッチで製作いたします。

2520F	2520N	2520A	2520A
<p>PL-6 1.6kg PL-9 2.4kg</p>	<p>PL-6 1.6kg PL-9 2.4kg</p>	<p>PL-6 1.9kg PL-9 2.8kg</p>	<p>PL-6 1.9kg PL-9 2.8kg</p>

~ H250

	2525N	2525A	2525A
	<p>PL-6 1.6kg PL-9 2.4kg</p>	<p>PL-6 1.9kg PL-9 2.8kg</p>	<p>PL-6 1.9kg PL-9 2.8kg</p>

◇ H300x150x6.5/9 用

～ C100

30C100F	30C100N	30C100ALC	リブPL
<p>PL-4.5 2.2kg PL-6 2.9kg</p>	<p>PL-4.5 2.2kg PL-6 2.9kg</p>	<p>PL-4.5 2.6kg PL-6 3.5kg</p>	<p>PL-4.5 0.6kg PL-6 0.8kg PL-9 1.2kg</p>

～ H100

30H100F	30H100N	30H100A
<p>PL-6 2.9kg PL-9 4.4kg</p>	<p>PL-6 2.9kg PL-9 4.4kg</p>	<p>PL-6 3.4kg PL-9 5.1kg</p>

～ H150 (標準品)

3015F	3015N	3015A	3015AN
<p>PL-6 2.1kg PL-9 3.2kg</p>	<p>PL-6 2.1kg PL-9 3.2kg</p>	<p>PL-6 2.4kg PL-9 3.6kg</p>	<p>PL-6 2.4kg PL-9 3.6kg</p>

～ H150 (ヨコ穴タイプ)

3015F	3015N	3015A	3015AN
<p>PL-6 2.9kg PL-9 4.4kg</p>	<p>PL-6 2.9kg PL-9 4.4kg</p>	<p>PL-6 3.3kg PL-9 4.9kg</p>	<p>PL-6 3.3kg PL-9 4.9kg</p>

◇ H300x150x6.5/9 用

~ H175

3017F	3017N	3017A	3017AN
<p>PL-6 2.1kg PL-9 3.2kg</p>	<p>PL-6 2.1kg PL-9 3.2kg</p>	<p>PL-6 2.4kg PL-9 3.6kg</p>	<p>PL-6 2.4kg PL-9 3.6kg</p>

~ H200 60ピッチ (標準品)

3020F	3020N	3020A	3020AN
<p>PL-6 2.1kg PL-9 3.2kg</p>	<p>PL-6 2.1kg PL-9 3.2kg</p>	<p>PL-6 2.4kg PL-9 3.5kg</p>	<p>PL-6 2.4kg PL-9 3.5kg</p>

~ H200 70ピッチ *指示のない場合60ピッチで製作いたします。

3020F	3020N	3020ALC	3020AN
<p>PL-6 2.1kg PL-9 3.2kg</p>	<p>PL-6 2.1kg PL-9 3.2kg</p>	<p>PL-6 2.4kg PL-9 3.6kg</p>	<p>PL-6 2.4kg PL-9 3.6kg</p>

~ H250

3025F	3025N	3025ALC	3025AN
<p>PL-6 2.1kg PL-9 3.2kg</p>	<p>PL-6 2.1kg PL-9 3.2kg</p>	<p>PL-6 2.4kg PL-9 3.6kg</p>	<p>PL-6 2.4kg PL-9 3.6kg</p>

◇ H300x150x6.5/9 用

～ H300 60ピッチ (標準品)

	3030N	3030A	3030AN
	<p>PL-6 2.1kg PL-9 3.2kg</p>	<p>PL-6 2.2kg PL-9 3.3kg</p>	<p>PL-6 2.2kg PL-9 3.3kg</p>

～ H300 70ピッチ *指示のない場合60ピッチで製作いたします。

	3030N	3030A	3030AN
	<p>PL-6 2.1kg PL-9 3.2kg</p>	<p>PL-6 2.3kg PL-9 3.4kg</p>	<p>PL-6 2.3kg PL-9 3.4kg</p>

◇ H350x175x7/11 用

～ C100

35C100F	35C100N	35C100A	リブPL

～ H100

35H100F	35H100N	35H100A

～ H150 (標準品)

3515F	3515N	3515A

*～H150用は指示のない限り
タテ穴で製作致します。
ヨコ穴の場合はご注文の際に
明記して下さい。

～ H150 (ヨコ穴タイプ)

3515F	3515N	3515AN

◇ H350x175x7/11 用

～ H175

3517F	3517N	3517A	3517AN
<p>PL-6 2.7kg PL-9 4.0kg</p>	<p>PL-6 2.7kg PL-9 4.0kg</p>	<p>PL-6 3.0kg PL-9 4.5kg</p>	<p>PL-6 3.0kg PL-9 4.5kg</p>

～ H200 60ピッチ (標準品)

3520F	3520N	3520ALC	3520AN
<p>PL-6 2.7kg PL-9 4.0kg</p>	<p>PL-6 2.7kg PL-9 4.0kg</p>	<p>PL-6 2.9kg PL-9 4.4kg</p>	<p>PL-6 2.9kg PL-9 4.4kg</p>

～ H200 70ピッチ *指示のない場合60ピッチで製作いたします。

3520F	3520N	3520A	3520AN
<p>PL-6 2.7kg PL-9 4.0kg</p>	<p>PL-6 2.7kg PL-9 4.0kg</p>	<p>PL-6 3.0kg PL-9 4.5kg</p>	<p>PL-6 3.0kg PL-9 4.5kg</p>

～ H250

3525F	3525N	3525A	3525AN
<p>PL-6 2.7kg PL-9 4.0kg</p>	<p>PL-6 2.7kg PL-9 4.0kg</p>	<p>PL-6 3.0kg PL-9 4.5kg</p>	<p>PL-6 3.0kg PL-9 4.5kg</p>

◇ H350x175x7/11 用

～ H300 60ピッチ (標準品)

3530F	3530N	3530A	3530A
<p>PL-6 2.7kg PL-9 4.0kg</p>	<p>PL-6 2.7kg PL-9 4.0kg</p>	<p>PL-6 2.8kg PL-9 4.1kg</p>	<p>PL-6 2.8kg PL-9 4.1kg</p>

～ H300 70ピッチ *指示のない場合60ピッチで製作いたします。

3530F	3530N	3530A	3530A
<p>PL-6 2.7kg PL-9 4.0kg</p>	<p>PL-6 2.7kg PL-9 4.0kg</p>	<p>PL-6 2.8kg PL-9 4.3kg</p>	<p>PL-6 2.8kg PL-9 4.3kg</p>

～ H350

	3535N	3535A	3535A
	<p>PL-6 2.7kg PL-9 4.0kg</p>	<p>PL-6 2.8kg PL-9 4.2kg</p>	<p>PL-6 2.8kg PL-9 4.2kg</p>

◇ H400x200x8/13 用

~ C100

40C100F	40C100N	40C100A	リブPL
<p>PL-4.5 3.2kg PL-6 4.3kg PL-9 6.5kg</p>	<p>PL-4.5 3.2kg PL-6 4.3kg PL-9 6.5kg</p>	<p>PL-4.5 3.7kg PL-6 5.0kg PL-9 7.5kg</p>	<p>PL-4.5 1.1kg PL-6 1.5kg PL-9 2.3kg</p>

~ H100

40H100F	40H100N	40H100A
<p>PL-6 4.3kg PL-9 6.5kg</p>	<p>PL-6 4.3kg PL-9 6.5kg</p>	<p>PL-6 4.9kg PL-9 7.3kg</p>

~ H150 (標準品)

4015F	4015N	4015A
<p>PL-6 3.3kg PL-9 4.9kg</p>	<p>PL-6 3.3kg PL-9 4.9kg</p>	<p>PL-6 3.6kg PL-9 5.5kg</p>

◇ H400x200x8/13 用

～ H150 (ヨコ穴タイプ)

4015F	4015N	4015A	リブPL
<p>PL-6 4.3kg PL-9 6.5kg</p>	<p>PL-6 4.3kg PL-9 6.5kg</p>	<p>PL-6 4.7kg PL-9 7.0kg</p>	<p>PL-4.5 1.1kg PL-6 1.5kg PL-9 2.3kg</p>

～ H175

4017F	4017N	4017A	4017AN
<p>PL-6 3.3kg PL-9 4.9kg</p>	<p>PL-6 3.3kg PL-9 4.9kg</p>	<p>PL-6 3.6kg PL-9 5.4kg</p>	<p>PL-6 3.6kg PL-9 5.4kg</p>

～ H200 60ピッチ (標準品)

4020F	4020N	4020A	4020AN
<p>PL-6 3.3kg PL-9 4.9kg</p>	<p>PL-6 3.3kg PL-9 4.9kg</p>	<p>PL-6 3.5kg PL-9 5.3kg</p>	<p>PL-6 3.5kg PL-9 5.3kg</p>

◇ H400x200x8/13 用

～ H200 70ピッチ *指示のない場合60ピッチで製作いたします。

4020F	4020N	4020A	4020AN
<p>PL-6 3.3kg PL-9 4.9kg</p>	<p>PL-6 3.3kg PL-9 4.9kg</p>	<p>PL-6 3.6kg PL-9 5.4kg</p>	<p>PL-6 3.6kg PL-9 5.4kg</p>

～ H250

4025F	4025N	4025A	4025AN
<p>PL-6 3.3kg PL-9 4.9kg</p>	<p>PL-6 3.3kg PL-9 4.9kg</p>	<p>PL-6 3.6kg PL-9 5.4kg</p>	<p>PL-6 3.6kg PL-9 5.4kg</p>

～ H300 60ピッチ (標準品)

4030F	4030N	4030A	4030AN
<p>PL-6 3.3kg PL-9 4.9kg</p>	<p>PL-6 3.3kg PL-9 4.9kg</p>	<p>PL-6 3.4kg PL-9 5.1kg</p>	<p>PL-6 3.4kg PL-9 5.1kg</p>

◇ H400x200x8/13 用

～ H300 70ピッチ *指示のない場合60ピッチで製作いたします。

4030F	4030N	4030A	4030AN
<p>PL-6 3.3kg PL-9 4.9kg</p>	<p>PL-6 3.3kg PL-9 4.9kg</p>	<p>PL-6 3.5kg PL-9 5.2kg</p>	<p>PL-6 3.5kg PL-9 5.2kg</p>

～ H350

4035F	4035N	4035A	4035AN
<p>PL-6 3.3kg PL-9 4.9kg</p>	<p>PL-6 3.3kg PL-9 4.9kg</p>	<p>PL-6 3.4kg PL-9 5.1kg</p>	<p>PL-6 3.4kg PL-9 5.1kg</p>

～ H400

	4040N	4040A	4040AN
	<p>PL-6 3.3kg PL-9 4.9kg</p>	<p>PL-6 3.3kg PL-9 4.9kg</p>	<p>PL-6 3.3kg PL-9 4.9kg</p>

◇ H450x200x9/14 用

～ C100

45C100F	45C100N	45C100A	リブPL
<p>PL-4.5 3.6kg PL-6 4.9kg PL-9 7.3kg</p>	<p>PL-4.5 3.6kg PL-6 4.9kg PL-9 7.3kg</p>	<p>PL-4.5 4.2kg PL-6 5.5kg PL-9 8.3kg</p>	<p>PL-4.5 1.3kg PL-6 1.7kg PL-9 2.5kg</p>

～ H100

45H100F	45H100N	45H100A
<p>PL-6 4.9kg PL-9 7.3kg</p>	<p>PL-6 4.9kg PL-9 7.3kg</p>	<p>PL-6 5.4kg PL-9 8.1kg</p>

～ H150 (標準品)

4515F	4515N	4515AN
<p>PL-6 3.7kg PL-9 5.5kg</p>	<p>PL-6 3.7kg PL-9 5.5kg</p>	<p>PL-6 4.1kg PL-9 6.1kg</p>

◇ H450x200x9/14 用

～ H150 (ヨコ穴タイプ)

4515F	4515N	4515A	リブPL
<p>PL-6 4.9kg PL-9 7.3kg</p>	<p>PL-6 4.9kg PL-9 7.3kg</p>	<p>PL-6 5.3kg PL-9 8.0kg</p>	<p>PL-4.5 1.3kg PL-6 1.7kg PL-9 2.5kg</p>

～ H175

4517F	4517N	4517A	4517AN
<p>PL-6 3.7kg PL-9 5.5kg</p>	<p>PL-6 3.7kg PL-9 5.5kg</p>	<p>PL-6 4.0kg PL-9 6.0kg</p>	<p>PL-6 4.0kg PL-9 6.0kg</p>

～ H200 60ピッチ (標準品)

4520F	4520N	4520A	4520AN
<p>PL-6 3.7kg PL-9 5.5kg</p>	<p>PL-6 3.7kg PL-9 5.5kg</p>	<p>PL-6 4.0kg PL-9 5.9kg</p>	<p>PL-6 4.0kg PL-9 5.9kg</p>

◇ H 4 5 0 x 2 0 0 x 9 / 1 4 用

～ H 2 0 0 70ピッチ *指示のない場合60ピッチで製作いたします。

4 5 2 0 F	4 5 2 0 N	4 5 2 0 A	4 5 2 0 AN
<p>PL-6 3.7kg PL-9 5.5kg</p>	<p>PL-6 3.7kg PL-9 5.5kg</p>	<p>PL-6 4.0kg PL-9 6.0kg</p>	<p>PL-6 4.0kg PL-9 6.0kg</p>

～ H 2 5 0

4 5 2 5 F	4 5 2 5 N	4 5 2 5 A	4 5 2 5 AN
<p>PL-6 3.7kg PL-9 5.5kg</p>	<p>PL-6 3.7kg PL-9 5.5kg</p>	<p>PL-6 4.0kg PL-9 6.0kg</p>	<p>PL-6 4.0kg PL-9 6.0kg</p>

～ H 3 0 0 60ピッチ (標準品)

4 5 3 0 F	4 5 3 0 N	4 5 3 0 A	4 5 3 0 AN
<p>PL-6 3.7kg PL-9 5.5kg</p>	<p>PL-6 3.7kg PL-9 5.5kg</p>	<p>PL-6 3.8kg PL-9 5.7kg</p>	<p>PL-6 3.8kg PL-9 5.7kg</p>

◇ H450x200x9/14 用

～ H300 70ピッチ *指示のない場合60ピッチで製作いたします。

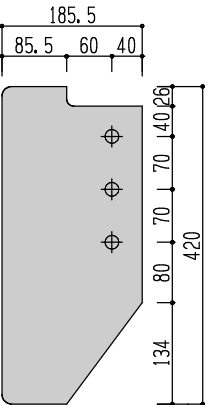
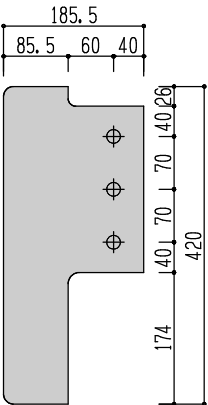
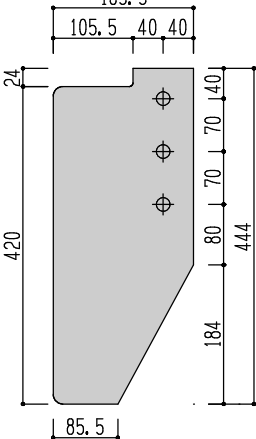
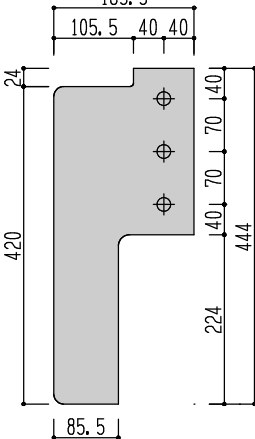
4530F	4530N	4530A	4530A
 <p>Dimensions: 185.5 (total width), 85.5 (flange width), 60 (flange thickness), 40 (web thickness). Vertical dimensions: 140, 26, 70, 70, 80, 134, 420.</p>	 <p>Dimensions: 185.5 (total width), 85.5 (flange width), 60 (flange thickness), 40 (web thickness). Vertical dimensions: 140, 26, 70, 70, 174, 420.</p>	 <p>Dimensions: 185.5 (total width), 105.5 (flange width), 40 (flange thickness), 40 (web thickness). Vertical dimensions: 24, 420, 140, 70, 70, 80, 184, 444, 85.5 (bottom flange width).</p>	 <p>Dimensions: 185.5 (total width), 105.5 (flange width), 40 (flange thickness), 40 (web thickness). Vertical dimensions: 24, 420, 140, 70, 70, 40, 224, 444, 85.5 (bottom flange width).</p>
PL-6 3.7kg PL-9 5.5kg	PL-6 3.7kg PL-9 5.5kg	PL-6 3.9kg PL-9 5.8kg	PL-6 3.9kg PL-9 5.8kg

～ H350

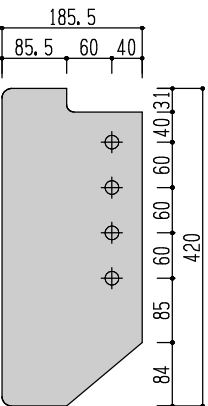
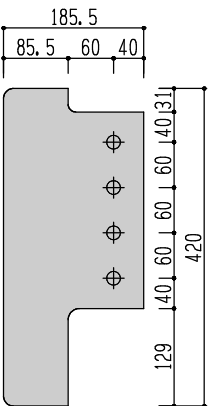
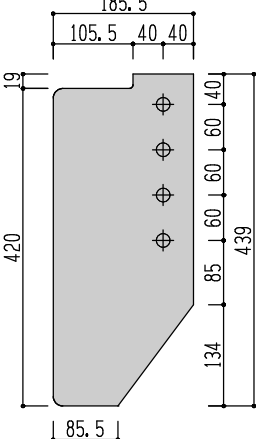
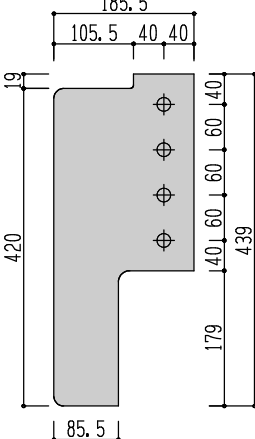
4535F	4535N	4535A	4535A
 <p>Dimensions: 185.5 (total width), 85.5 (flange width), 60 (flange thickness), 40 (web thickness). Vertical dimensions: 140, 31, 60, 60, 60, 85, 84, 420.</p>	 <p>Dimensions: 185.5 (total width), 85.5 (flange width), 60 (flange thickness), 40 (web thickness). Vertical dimensions: 140, 31, 60, 60, 60, 129, 420.</p>	 <p>Dimensions: 185.5 (total width), 105.5 (flange width), 40 (flange thickness), 40 (web thickness). Vertical dimensions: 19, 420, 140, 60, 60, 60, 85, 134, 439, 85.5 (bottom flange width).</p>	 <p>Dimensions: 185.5 (total width), 105.5 (flange width), 40 (flange thickness), 40 (web thickness). Vertical dimensions: 19, 420, 140, 60, 60, 60, 179, 439, 85.5 (bottom flange width).</p>
PL-6 3.7kg PL-9 5.5kg	PL-6 3.7kg PL-9 5.5kg	PL-6 3.8kg PL-9 5.8kg	PL-6 3.8kg PL-9 5.8kg

～ H400

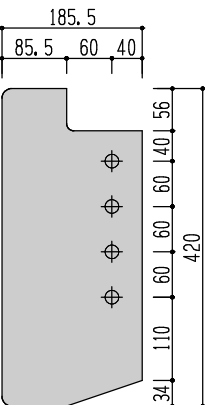
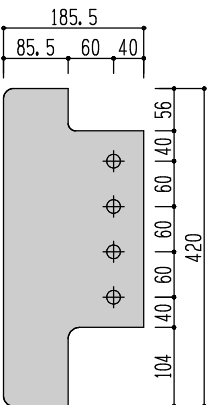
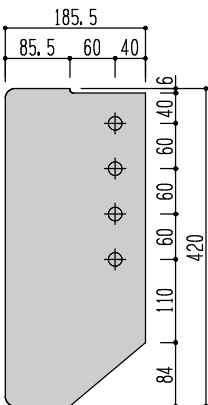
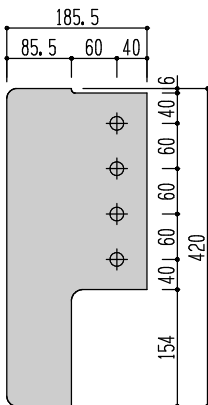
4540F	4540N	4540A	4540AN
 <p>Dimensions: 185.5 (total width), 85.5 (flange width), 60 (flange thickness), 40 (web thickness). Vertical dimensions: 140, 56, 60, 60, 60, 110, 134, 420.</p>	 <p>Dimensions: 185.5 (total width), 85.5 (flange width), 60 (flange thickness), 40 (web thickness). Vertical dimensions: 140, 56, 60, 60, 60, 104, 420.</p>	 <p>Dimensions: 185.5 (total width), 85.5 (flange width), 60 (flange thickness), 40 (web thickness). Vertical dimensions: 16, 140, 60, 60, 60, 84, 110, 420.</p>	 <p>Dimensions: 185.5 (total width), 85.5 (flange width), 60 (flange thickness), 40 (web thickness). Vertical dimensions: 16, 140, 60, 60, 60, 154, 420.</p>
PL-6 3.7kg PL-9 5.5kg	PL-6 3.7kg PL-9 5.5kg	PL-6 3.7kg PL-9 5.5kg	PL-6 3.7kg PL-9 5.5kg

◇◇ ライトキャップ ◇◇

はめこみ式なので取付が簡単！！

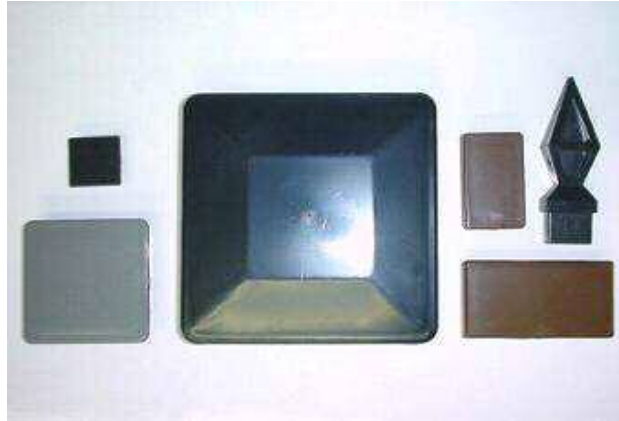

サイズ	入数	単価
14 x 14	1.2	500
16 x 16	1.2	500
16 x 16	1.6	500
19 x 19	1.2	500
21 x 21	1.6	200
25 x 25	1.6	150
28 x 28	1.6	100
31 x 31	1.6	100
32 x 32	1.6	100
40 x 40	1.6	50
50 x 50	1.6	50
60 x 60	1.6	50
75 x 75	2.3	40
100x100	2.3	30

サイズ	入数	単価
10 x 22	1.2	500
12 x 25	1.2	500
20 x 30	1.6	150
20 x 40	1.6	100
25 x 40	1.6	100
26 x 50	1.6	100
30 x 50	1.6	50
30 x 60	1.6	50
45 x 75	2.3	40
50 x100	2.3	30
ヤジリ12x25	1.2	100

即日出荷いたします

● 材質 ABS樹脂

● 色 ブラック

ブラウン・グレー

通常在庫品

その都度お問合せ下さい。

※その他の色につきましてはその都度お見積りとさせていただきます

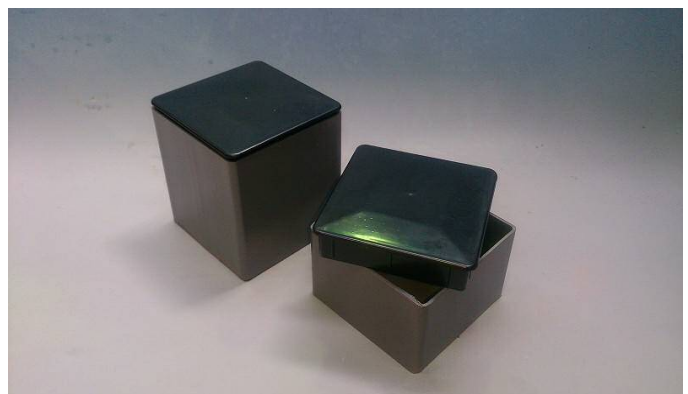

ライトピース

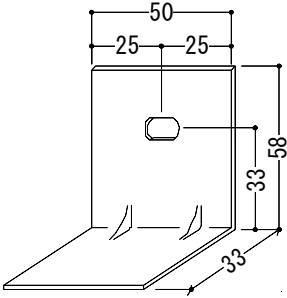
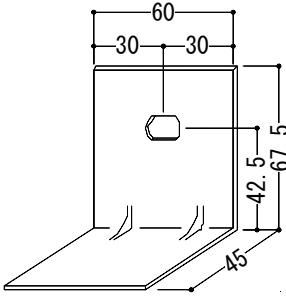
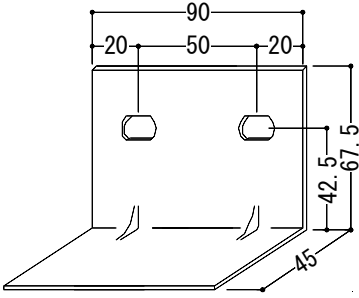
品番 60-1		品番 75-1		品番 75-2	
					
板厚	3.2mm	板厚	3.2mm	板厚	3.2mm
孔径	長穴 10x14	孔径	長穴 14.5x19	孔径	長穴 14.5x19
入数	100	入数	100	入数	100

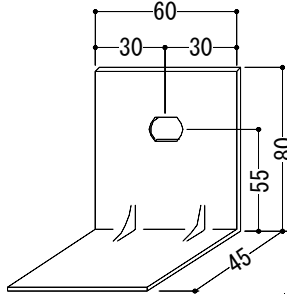
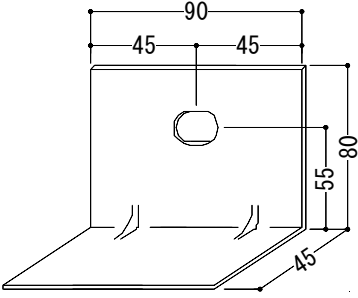
品番 100-1 60巾		品番 100-1 90巾	
			
板厚	3.2mm	板厚	4.5mm
孔径	長穴 14.5x19	孔径	長穴 14.5x19
入数	100	入数	80

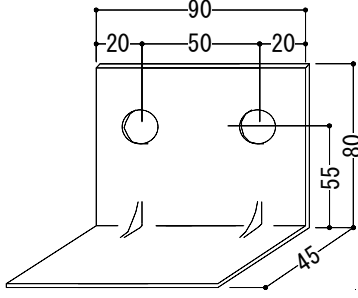
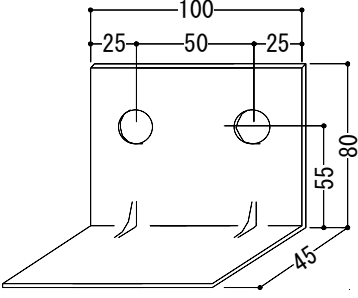
品番 100-2 90巾		品番 100-2 100巾	
			
板厚	3.2mm	板厚	4.5mm
孔径	14.5φ	孔径	14.5φ
入数	80	入数	60



* 特注サイズはお問合わせ下さい。
* 通常在庫品はミルシート発行してありません。

◇窓用ピース（アングルピース）

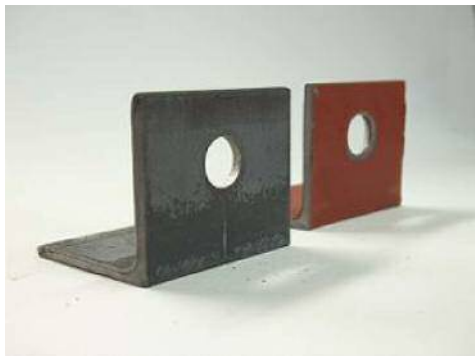

- * L 50×50×4（クロ）を使用しています。
- * 背面センターケガキ入り。
- * カラーアングルでも製作いたします。
- * その他サイズも製作いたします。

品番 : 90		品番 : 80		品番 : 60	
<p>センターケガキ入り</p>		<p>センターケガキ入り</p>		<p>センターケガキ入り</p>	
穴径	15φ	穴径	15φ	穴径	15φ
入数	100	入数	100	入数	150

◇デルタ（プレスシート）

	<p>品番：3分</p> <table border="1"> <tr><td>板厚</td><td>3.2mm</td></tr> <tr><td>穴径</td><td>11φ</td></tr> <tr><td>入数</td><td>100枚</td></tr> </table>	板厚	3.2mm	穴径	11φ	入数	100枚		<p>品番：N140</p> <table border="1"> <tr><td>板厚</td><td>6mm・9mm</td></tr> <tr><td>穴径</td><td>18φ・22φ</td></tr> <tr><td>入数</td><td>20枚</td></tr> </table>	板厚	6mm・9mm	穴径	18φ・22φ	入数	20枚
板厚	3.2mm														
穴径	11φ														
入数	100枚														
板厚	6mm・9mm														
穴径	18φ・22φ														
入数	20枚														
	<p>品番：4分</p> <table border="1"> <tr><td>板厚</td><td>4.5mm</td></tr> <tr><td>穴径</td><td>14.5φ</td></tr> <tr><td>入数</td><td>100枚</td></tr> </table>	板厚	4.5mm	穴径	14.5φ	入数	100枚		<p>品番：N130</p> <table border="1"> <tr><td>板厚</td><td>6mm・9mm</td></tr> <tr><td>穴径</td><td>18φ・22φ</td></tr> <tr><td>入数</td><td>25枚</td></tr> </table>	板厚	6mm・9mm	穴径	18φ・22φ	入数	25枚
板厚	4.5mm														
穴径	14.5φ														
入数	100枚														
板厚	6mm・9mm														
穴径	18φ・22φ														
入数	25枚														
	<p>品番：5分(6分)</p> <table border="1"> <tr><td>板厚</td><td>6mm(9mm)</td></tr> <tr><td>穴径</td><td>18φ(22φ)</td></tr> <tr><td>入数</td><td>30枚</td></tr> </table> <p>6mm22φ・9mm18φ 製作いたします。</p>	板厚	6mm(9mm)	穴径	18φ(22φ)	入数	30枚								
板厚	6mm(9mm)														
穴径	18φ(22φ)														
入数	30枚														

◇ 階段（段板・ささら）

各部名称

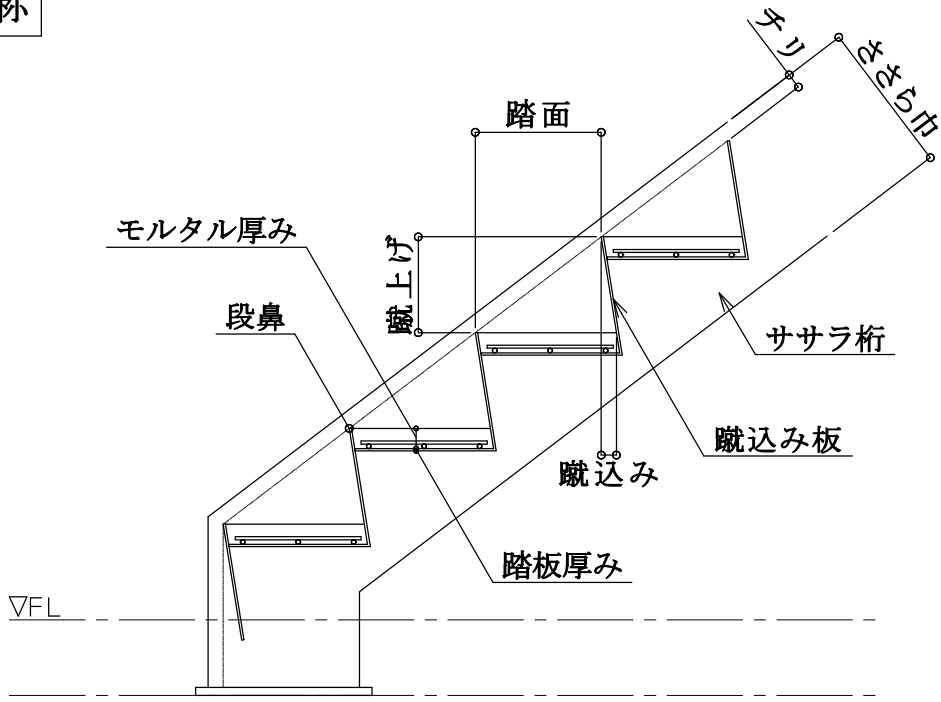

段板形状

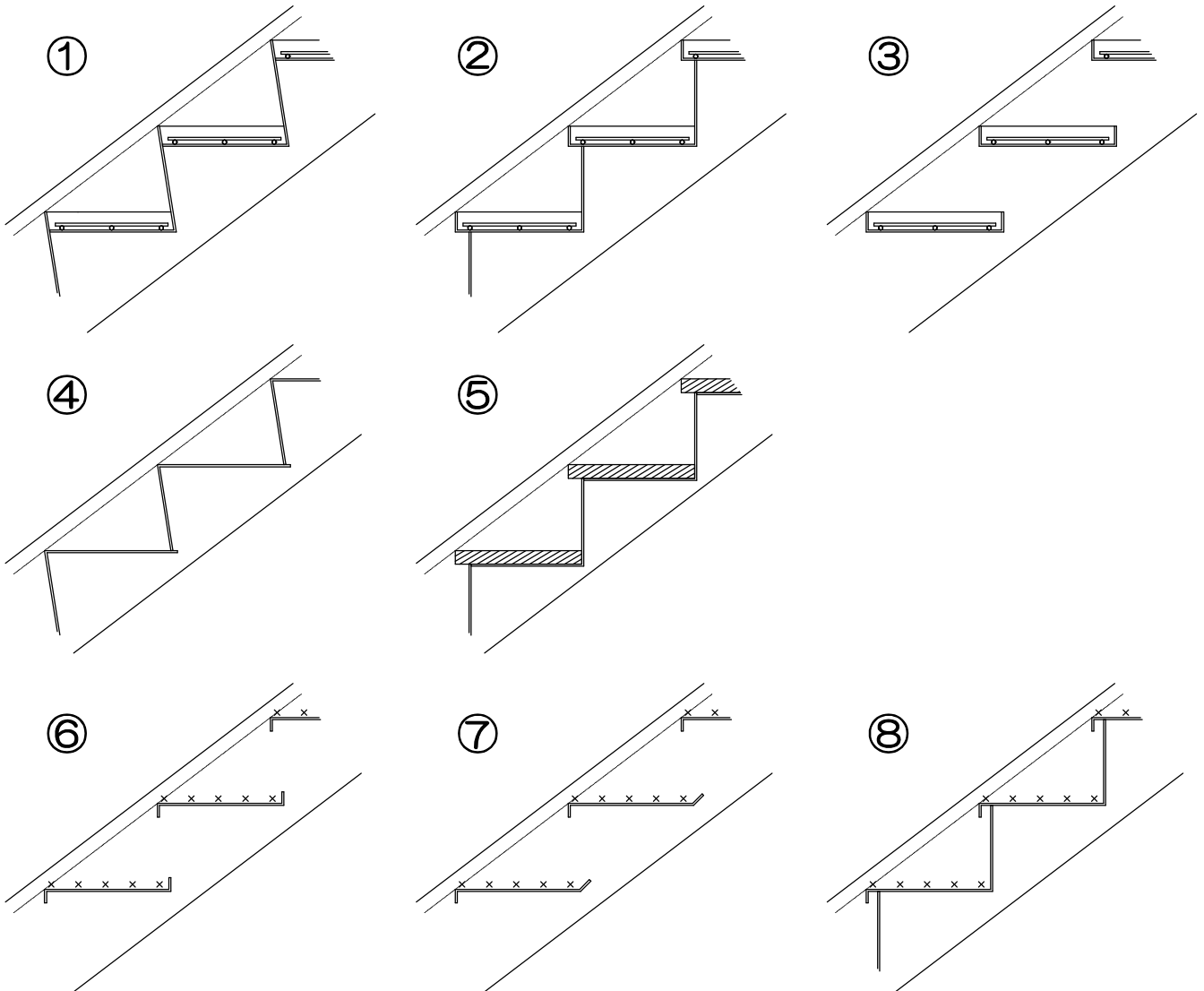

◇ 段板（踊り場）

施工図を頂ければ、踊り場部分の展開も致します。

(展開例)

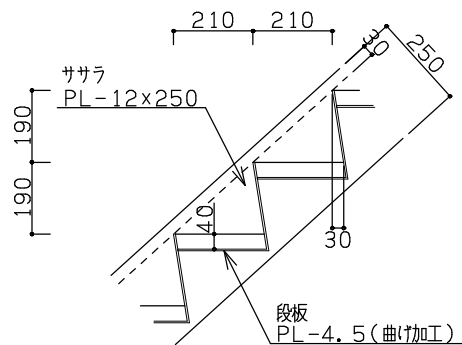
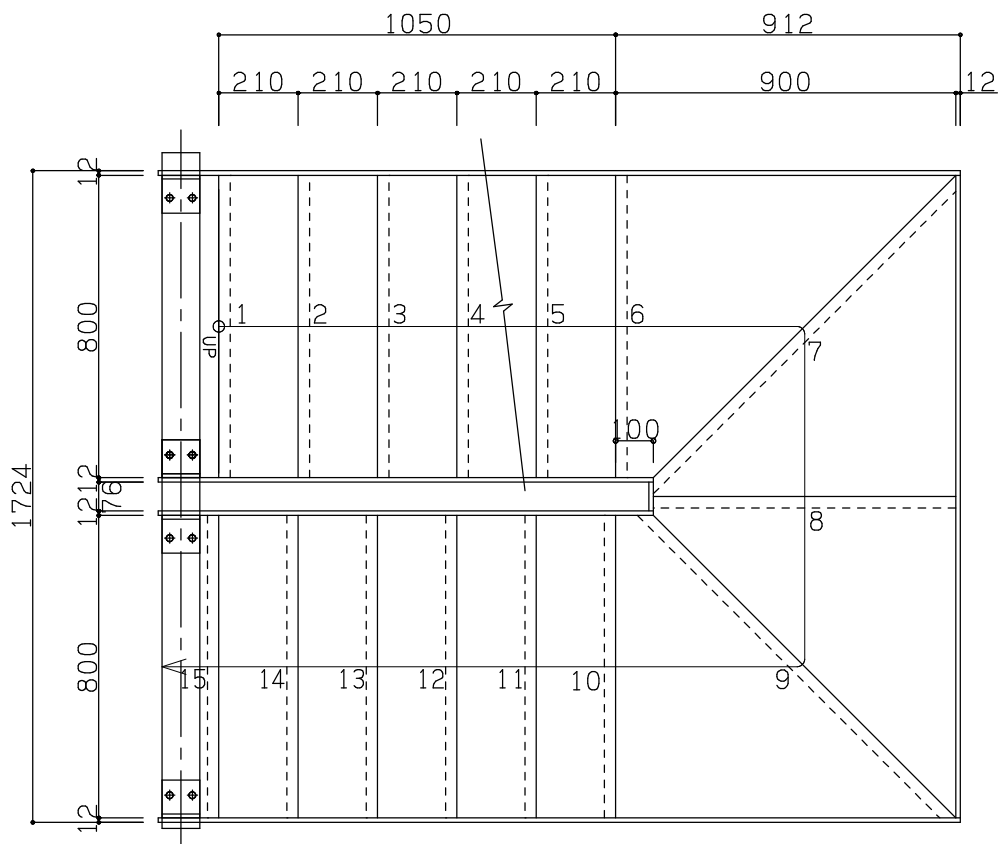

↓ 展開

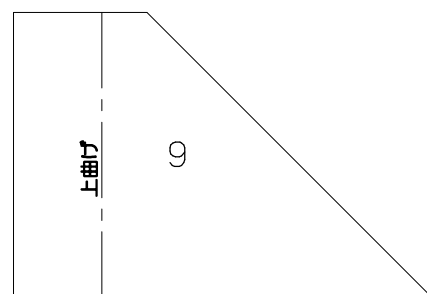
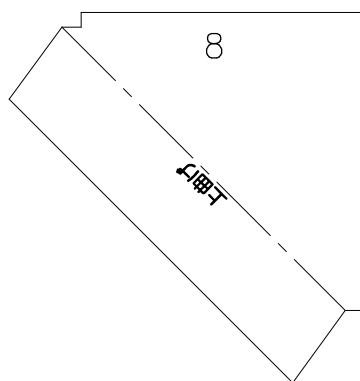
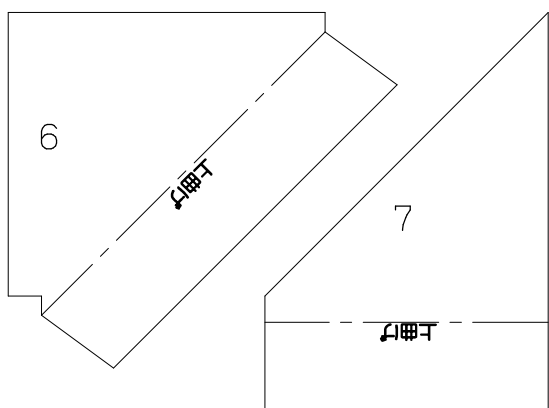
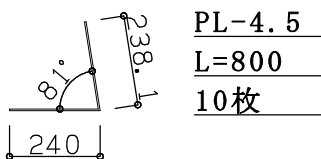

○○○ 門扉用金物 ○○○

オリジナル製品は、発売以来のロングセラーです。

オリジナル

■ ワイド落し(ユニクロ)

* 実用新案出願

- ・溶接取付型 可動範囲 120mm
- ・ユニクロメッキ

入数
4

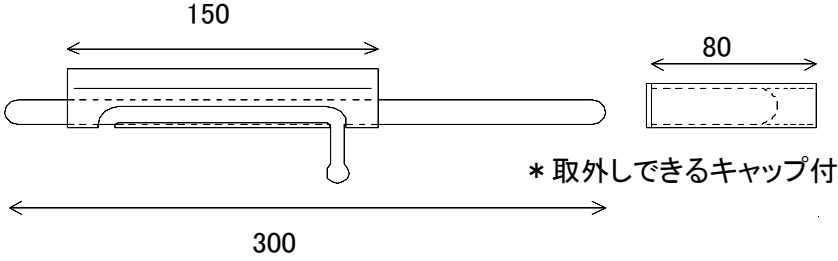

オリジナル

実用新案出願

■ ライト錠

鉄扉錠 開戸用



取付けが簡単で施錠が楽に行えます。

オリジナル

■ 重量戸車(ヤゲン・ミゾ)

ベアリング入り。

サイズ 60・75・90



オリジナル

■ 自動ラッチ 開扉用簡易錠

開扉用 簡易錠



- ・H50 丸鋼9mm
- ・クロメート仕上げ

■ 旗丁番

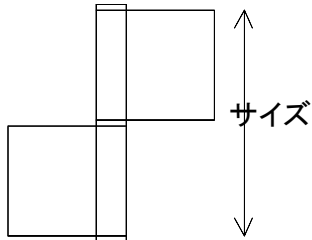

サイズ	
75	右・左
100	右・左
125	右・左
150	右・左

■ ガイドローラー

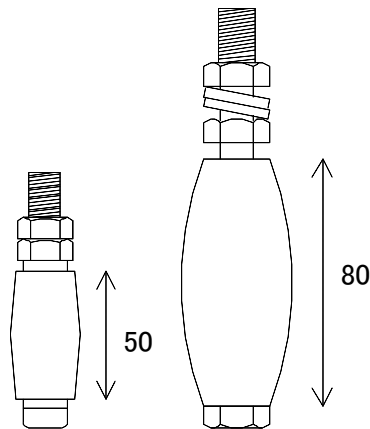

サイズ
50
80

■ 重量戸車 (ベスト製)

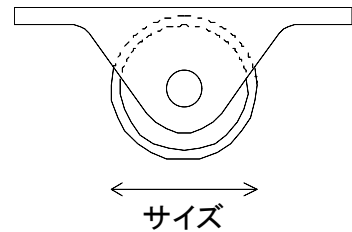

サイズ
FR50
FR60
FR70
FR80
FR90
FR100
FR150

◇製作事例 階段踏み板 ササラ



・踏み板 PL-4.5
蹴上げ60φ孔あけ(プラズマ)



左の踏み板を組立したところです。
ササラ PL-12 1枚もので切断しています。



・ササラ
2100x6096の板で切断します。
パウダーマーキングで、段板・根太の
ケガキをいれています。



・踏み板 PL-12 四方曲げ
ササラ PL-16

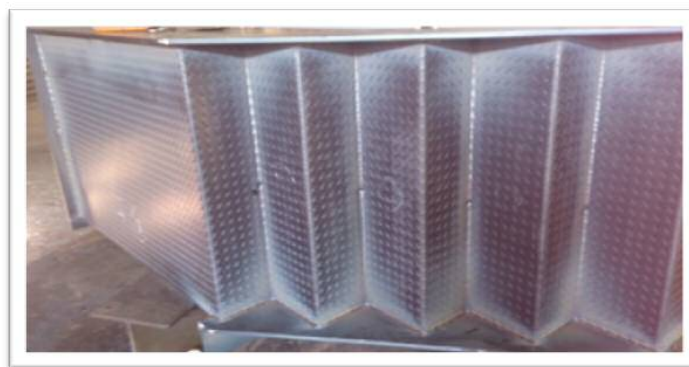

・踏み板 CPL-4.5
ササラ PL-12

◇製作事例



BH PL製作
フランジ曲げは専用金型によるR曲げ加工

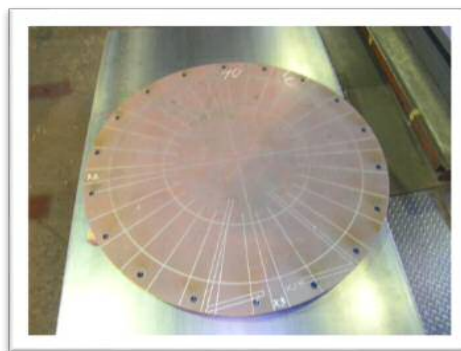

プラズマ(円切・ケガキ・穴あけ)



特注ピース



サンプル製作
木製の笠木に合わせ台座・切文字をR曲げしました。



門扉用の飾り丁番

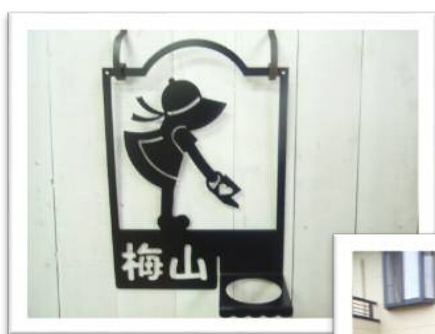

ガーデンエクステリア

門扉付のアーチ



仮設金物

中村鉄興株式会社

□本社工場

〒359-1164

埼玉県所沢市三ヶ島 1-478

TEL 04-2948-0610

FAX 04-2949-2209

E-mail : ntk@viola.ocn.ne.jp

WEB : <http://nakamura-tekko.com>

□第二工場

埼玉県所沢市三ヶ島 1-370-2